

- P MANUAL DE INSTRUÇÕES
- GR ΕΓΧΕΙΡΙΔΙΟ ΧΡΗΣΗΣ ΚΑΙ ΣΥΝΤΗΡΗΣΗΣ
- TR MOTORLU TESTERE KULLANIM KILAVUZU
- CZ NÁVOD K POUŽITÍ A ÚDRŽBĚ
- RUS ИНСТРУКЦИЯ ПО ЭКСПЛУАТАЦИИ И ТЕХОБСЛУЖИВАНИЮ
- PL INSTRUKCJA OBSŁUGI I KONSERWACJI

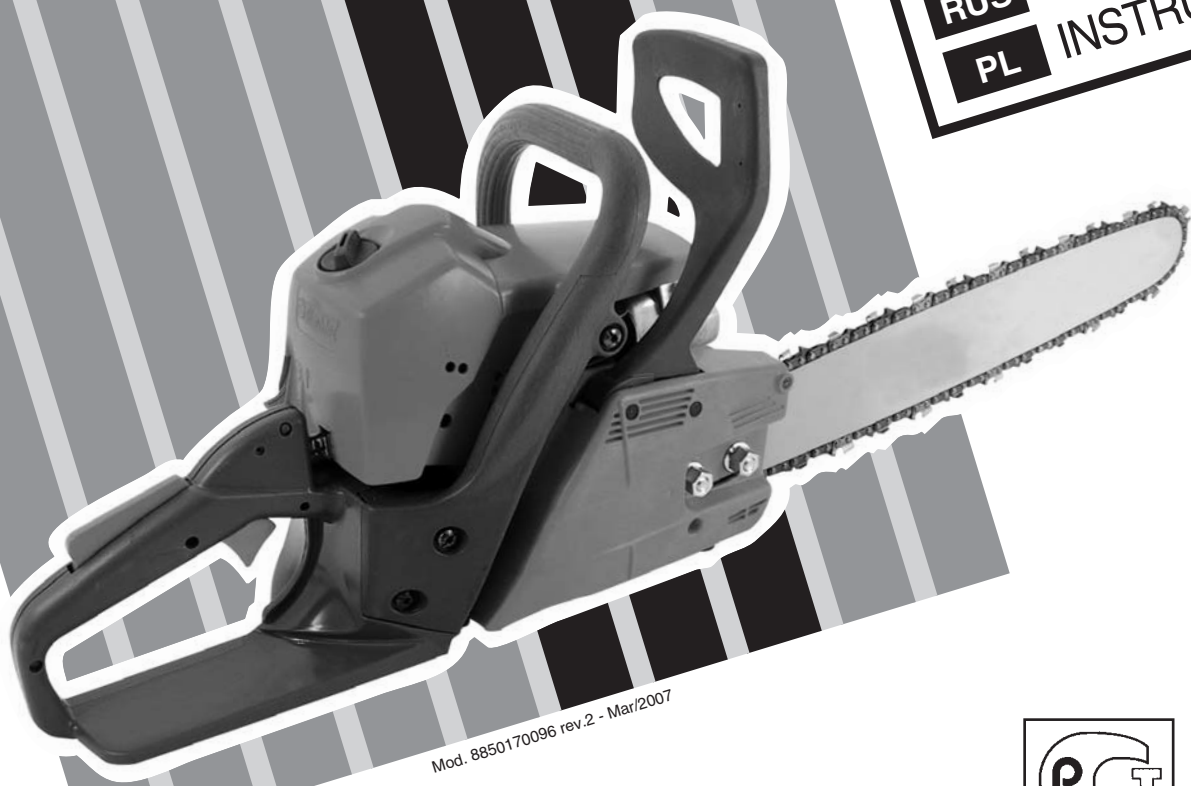

Mod. 8850170096 rev.2 - Mar/2007

**937** (35.2 cm<sup>3</sup>)  
**941 C** (39 cm<sup>3</sup>)  
**941 CX** (39 cm<sup>3</sup>)



## INTRODUÇÃO

Para um emprego correto da motosserra e para evitar acidentes, não iniciar o trabalho sem ter lido este manual com a máxima atenção. Neste manual encontram-se as descrições de funcionamento dos diversos componentes e as instruções para o necessário controle e para a manutenção.

**N.B. As descrições e as ilustrações contidas neste manual não se consideram rigorosamente obrigatórias. A Empresa reserva-se o direito de realizar modificações sem ter que atualizar cada vez este manual.**

## ΕΙΣΑΓΩΓΗ

Για μια πιο σωστή χρήση του αλυσοπριονου και για να αποφευχθούν ατυχήματα, μην εργαστείτε χωρίς πρώτα να διαβάσετε πολύ προσεχτικά το παρών εγχειρίδιο. Στο παρών εγχειρίδιο περιέχονται οι εξηγήσεις λειτουργίας των διαφόρων εξαρτημάτων και οι οδηγίες για τους απαραίτητους ελέγχους και την συντήρηση.

**ΣΗΜΕΙΩΣΗ:** Οι περιγραφές και οι εικόνες που περιέχονται στο παρών εγχειρίδιο δεν είναι δεσμευτικές. Η Εταιρία διατηρεί το δικαίωμα να κάνει αλλαγές χωρίς να ενημερώνει το παρών εγχειρίδιο

## GİRİŞ

Motorlu testereyi doğru kullanmak ve kazaları önlemek için motorlu testerenin nasıl çalıştığını ve bakımının nasıl yapıldığını öğrenen kullanım kılavuzunun tamamını dikkatle okumadan cihazınızı çalıştırmayın.

**Not: Bu kılavuzda hangi çizimlerin ve teknik özelliklerin bulunması gerektiği her bir ülkenin kanunlarına göre değişebileceğinden, imalatçı firma tarafından kullanıcıya bildirilmeden değiştirilebilir.**

## ÚVOD

Před prvním použitím řetězové pily si pozorně přečtete tento návod, abyste pilu mohli správně používat a zabránili tak možným úrazům. V tomto návodu najdete vysvětlení chodu různých částí pily a pokyny k nutným kontrolám a údržbě.

**Pozn.: Ilustrace a popisy uvedené v tomto návodu nejsou přísně závazné. Výrobce si vyhrazuje právo na provádění případných změn bez povinnosti aktualizace tohoto návodu.**

## ВВЕДЕНИЕ

Для правильного использования цепных пил, во избежание несчастных случаев, нельзя начинать работу без тщательного изучения настоящей инструкции. Вы найдете здесь пояснения относительно работы различных узлов цепной пилы, а также указания по необходимым проверкам и обслуживанию.

**ВНИМАНИЕ: Иллюстрации и спецификации в данной инструкции могут быть без уведомления изменены производителем, в соответствии с требованиями страны, где производится продажа настоящего изделия.**

## WPROWADZENIE

Przed przystąpieniem do pracy zapoznać się z treścią niniejszej instrukcji obsługi a w szczególności z zasadami bezpieczeństwa. Instrukcja zawiera wyjaśnienia dotyczące działania różnych komponentów urządzenia oraz instrukcje dotyczące przeprowadzania niezbędnych czynności kontrolnych oraz konserwacji.

**UWAGA** Opisy oraz ilustracje zawarte w niniejszej instrukcji nie zawsze dokładnie odzwierciedlają stan faktyczny. Producent zastrzega sobie prawo wnoszenia zmian i nie zobowiązuje się do każdorazowej aktualizacji podręcznika.

## EXPLICAÇÃO DE SIMBOLOS E ADVERTÊNCIAS DE SEGURANÇA

## ΕΠΕΞΗΓΗΣΗ ΣΥΜΒΟΛΩΝ ΚΑΙ ΠΡΟΕΙΔΟΠΟΙΗΣΕΙΣ ΑΣΦΑΛΕΙΑΣ

## SEMBOLLER VE İKAZ İŞARETLERİ

## VYSVĚTLENÍ SYMBOLŮ A BEZPEČNOSTNÍCH UPOZORNĚNÍ

## МЕРЫ ПРЕДОСТОРОЖНОСТИ И ПРЕДУПРЕДИТЕЛЬНЫЕ СИМВОЛЫ

## ZNACZENIE SYMBOLI I UMIESZCZONYCH NA PILARCE



- Antes de utilizar a máquina, leia o manual de instruções.
- Διαβάστε το εγχειρίδιο χρήσης και συντήρησης πριν χρησιμοποιήσετε το παρών μηχανήμα.
- Makinayı kullanmadan önce kullanım kılavuzunu okuyun.
- Před prvním použitím pily si pozorně přečtete návod k použití a údržbě.
- Перед использованием пилы ознакомьтесь с инструкцией по эксплуатации и техобслуживанию.
- Przed przystąpieniem do użytkowania zapoznać się z instrukcją obsługi



- Usar capacete, botas, macacão e protetor auricular.
- Φοράτε προστατευτικό κράνος, γυαλία και ωτοασπίδες.
- Kask, gözlük ve kulaklık kullanın.
- Používejte ochrannou helmu, brýle a sluchátka.
- Надевайте защитные очки, каску и наушники.
- Załóżyc kask, okulary i słuchawki ochronne.



## ATENÇÃO!!!



## RISCO DE PREJUÍZO AUDITIVO

NAS NORMAIS CONDIÇÕES DE UTILIZAÇÃO, ESTA MÁQUINA PODE COMPORTAR PARA O OPERADOR ENCARREGADO UM NÍVEL DE EXPOSIÇÃO PESSOAL DIÁRIA AO RUÍDO IGUAL OU SUPERIOR A

85 dB(A)



## ΠΡΟΣΟΧΗ!!!



## ΚΙΝΔΥΝΟΣ ΑΚΟΥΣΤΙΚΗΣ ΒΛΑΒΗΣ

ΣΕ ΚΑΝΟΝΙΚΕΣ ΣΥΝΘΗΚΕΣ ΧΡΗΣΗΣ ΑΥΤΟ ΤΟ ΜΗΧΑΝΗΜΑ ΜΠΟΡΕΙ ΝΑ ΠΡΟΚΑΛΕΣΕΙ, ΓΙΑ ΤΟΝ ΧΕΙΡΙΣΤΗ, ΕΝΑ ΠΟΣΟΣΤΟ ΗΜΕΡΗΣΙΑΣ ΠΡΟΣΩΠΙΚΗΣ ΕΚΘΕΣΗΣ ΣΤΟΝ ΘΟΡΥΒΟ ΙΣΗ Η ΑΝΩΤΕΡΗ ΤΗΣ.

85 dB(A)



## DİKKAT!!!



## İŞİTME KAYBI RİSKİ

NORMAL ŞARTLARDA BU MOTORUN KULLANIMI SIRASINDA KULLANICI GÜNLÜK

85 dB(A)

VE ÜSTÜ GÜRÜLTÜYE MARUZ KALABİLİR.



## POZOR!!!



## NEBEZPEČÍ POŠKOZENÍ SLUCHU

PŘI NORMÁLNÍM POUŽÍVÁNÍ SE OBSLUHA TONOTO PŘÍSTROJE VYSTAVUJE DENNÍ HLADINĚ HLUKU ROVNAJÍCÍ SE NEBO VĚTŠÍ NEŽ

85 dB(A)



## ВНИМАНИЕ!!!



## ОПАСНОСТЬ ПОРАЖЕНИЯ ОРГАНОВ СЛУХА

ПРИ НОРМАЛЬНЫХ УСЛОВИЯХ ЭКСПЛУАТАЦИИ ОПЕРАТОР ДАННОЙ МАШИНЫ МОЖЕТ ЕЖЕДНЕВНО ПОДВЕРГАТЬСЯ ВОЗДЕЙСТВИЮ УРОВНЯ ШУМА, РАВНОГО ИЛИ БОЛЬШЕГО

85 ДБ(А)



## UWAGA!!!



## ZAGROŻENIE USZKODZENIA SŁUCHU

W ZWYKŁYCH WARUNKACH UŻYTKOWANIA URZĄDZENIE TO POWODUJE NARAŻENIE OPERATORA NA DZIENNY POZIOMY HAŁASU RÓWNY LUB WYŻSZY NIŻ

85 dB(A)

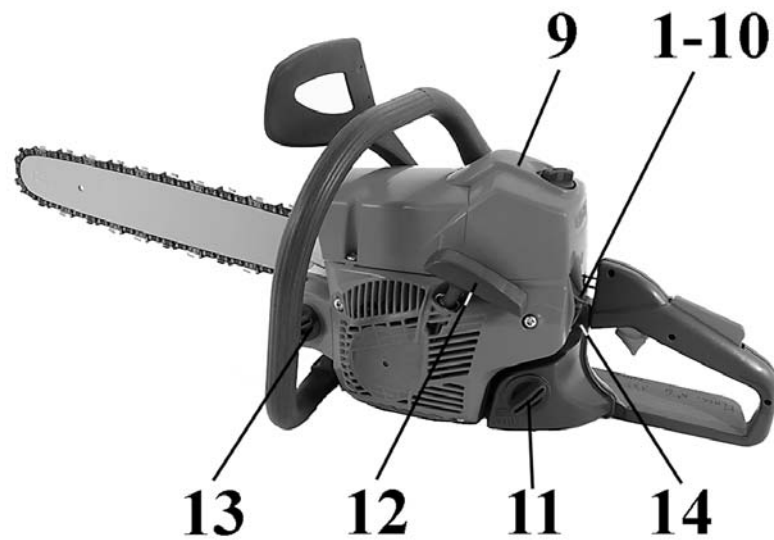
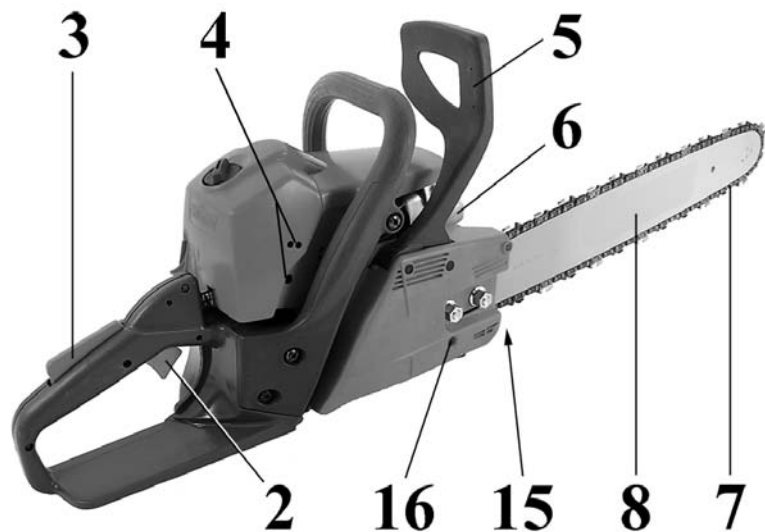

#### P COMPONENTES DA MOTOSERRA

- |  |  |
|--|--|
| 1 - Alavanca de comando start            | 8 - Barra  |
| 2 - Alavanca de acelerador               | 9 - Tampa do filtro de ar                        |
| 3 - Alavanca de paragem do acelerador    | 10 - Interruptor de massa                        |
| 4 - Parafusos de regulação do carburador | 11 - Tampa do depósito de combustível            |
| 5 - Alavanca de freio inercial           | 12 - Pega de arranque                            |
| 6 - Panela de escape                     | 13 - Tampa do depósito de óleo                   |
| 7 - Corrente                             | 14 - Bulbo primer (941)                          |
|  | 15 - Parafuso tensor da corrente (937-941C)      |
|  | 16 - Parafuso tensor da corrente lateral (941CX) |

#### GR ΕΞΑΡΤΗΜΑΤΑ ΤΟΥ ΑΛΥΣΟΠΡΙΟΝΟΥ

- |                                |   |
|--------------------------------|---|
| 1 - Τσοκ                       | 9 - Καπακι φίλτρου αερα                     |
| 2 - Λεβιες επιταχυνσης         | 10 - Γενικός Διακοπτης                      |
| 3 - Ασφαλεια εκκινησης         | 11 - Ταπα τεποζιτου καυσιμου                |
| 4 - Βιδες ρυθμισης καρμπυρατερ | 12 - Λαβη εκκινησης                         |
| 5 - Λεβιες αυτοματου φρενου    | 13 - Ταπα τεποζιτου λαδιου                  |
| 6 - Εξατμιση                   | 14 - Βολβο primer (941)                     |
| 7 - Αλυσίδα                    | 15 - Βίδα τάνυσης αλυσίδας (937-941C)       |
| 8 - Λαμα                       | 16 - Πλευρική βίδα τάνυσης αλυσίδας (941CX) |

#### TR MOTORLU TESTERENİN PARÇALARI

- |                              |                                      |
|------------------------------|--------------------------------------|
| 1 - Jigle                    | 9 - Hava filtresi kapağı             |
| 2 - Gaz tetiği               | 10 - Kontak Düğmesi                  |
| 3 - Gaz tetiği emniyeti      | 11 - Yakıt deposu kapağı             |
| 4 - Karbüratör ayar vidaları | 12 - Starter tipi                    |
| 5 - Inertial fren kolu       | 13 - Yağ deposu kapağı               |
| 6 - Egzoz                    | 14 - Primer Karbüratör (941)         |
| 7 - Zincir                   | 15 - Zincir gergi vidası (937-941C)  |
| 8 - Testere                  | 16 - Yan zincir gergi vidası (941CX) |

#### CZ ČÁSTI ŘETĚZOVÉ PILY

- |                                  |  |
|----------------------------------|--|
| 1 - Páčka sytiče                 | 9 - Kryt vzduchového filtru              |
| 2 - Páčka plynu                  | 10 - Spínač zapalování                   |
| 3 - Bezpečnostní pojistka plynu  | 11 - Víčko palivové nádrže               |
| 4 - Šrouby nastavení karburátoru | 12 - Rukojeť startéru                    |
| 5 - Páčka brzdy řetězu           | 13 - Víčko olejové nádrže                |
| 6 - Tlumič výfuku                | 14 - Nastřikovač paliva (941)            |
| 7 - Řetěz                        | 15 - Šroub napínáku řetězu (937-941C)    |
| 8 - Lišta                        | 16 - Boční šroub napínáku řetězu (941CX) |

#### RUS ДЕТАЛИ ЦЕПНОЙ ПИЛЫ

- |                                   |  |
|-----------------------------------|--|
| 1 - Рычаг управления стартером    | 9 - Крышка воздушного фильтра              |
| 2 - Рычаг акселератора            | 10 - Выключатель массы                     |
| 3 - Рычаг остановки акселератора  | 11 - Крышка лючка топливного бака          |
| 4 - Винты регулировки карбюратора | 12 - Ручка стартера                        |
| 5 - Рычаг инерционного тормоза    | 13 - Крышка лючка масляного бака           |
| 6 - Глушитель                     | 14 - Кнопка подсасывающего насоса (941)    |
| 7 - Цепь                          | 15 - Бокового натяжителя цепи (937-941C)   |
| 8 - Шина                          | 16 - Винт бокового натяжителя цепи (941CX) |

#### PL BUDOWA PILARKI

- |  |  |
|--|--|
| 1 - Dźwignia ssania                    | 9 - Pokrywa filtra powietrza                 |
| 2 - Dźwignia gazu                      | 10 - Wyłącznik zapłonu                       |
| 3 - Blokada dźwigni gazu               | 11 - Korek zbiornika paliwa                  |
| 4 - Śruby regulacyjne gaźnika          | 12 - Uchwyt linki rozrusznika                |
| 5 - Dźwignia hamulca bezwładnościowego | 13 - Korek zbiornika oleju                   |
| 6 - Tłumik                             | 14 - Pompka rozruchowa (941)                 |
| 7 - Łańcuch                            | 15 - Boczna śruba napinająca (937-941C)      |
| 8 - Prowadnica                         | 16 - Boczna śruba napinająca łańcuch (941CX) |

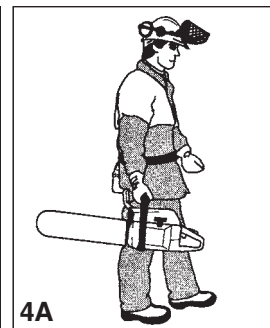
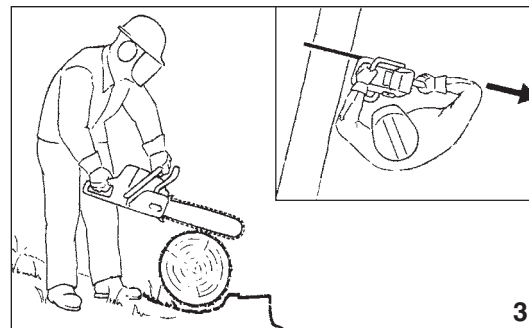
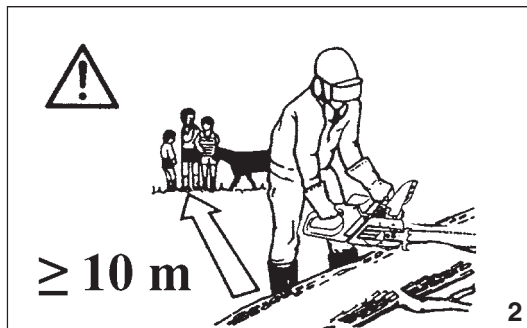

Português	Ελληνικά
NORMAS DE SEGURANÇA	ΠΡΟΔΙΑΓΡΑΦΕΣ ΑΣΦΑΛΕΙΑΣ

**⚠️ ATENÇÃO:** Se utilizarem corretamente a motosserra, terão um instrumento de trabalho cômodo, rápido e eficaz; se utilizarem de modo incorreto ou sem as devidas precauções pode-se transformar num instrumento perigoso. Para que o vosso trabalho seja sempre agradável e seguro, queiram respeitar escrupulosamente as normas de segurança indicadas a seguir e no decorrer do manual.

- 1 - A motosserra deve ser utilizada somente por pessoas adultas, em boas condições físicas e com o conhecimento das normas de uso.
- 2 - Não utilize a motosserra quando estiver fisicamente fatigado, ou quando tiver bebido álcool, ou tomado drogas ou medicamentos (Fig. 1).
- 3 - Não use cachecol, pulseiras ou outras coisas que possam se prender na máquina ou na corrente. Use roupas aderentes com proteção contra os cortes (vide pag. 44 - 45).
- 4 - Use sapatos protetivos anti-deslize, luvas, óculos de proteção, protetor auricular e capacete antichoque (vide pag. 44 - 45).
- 5 - Não permita que outras pessoas permaneçam no raio de ação da motosserra durante o arranque e o corte (Fig. 2).
- 6 - Não inicie o corte até que a área de trabalho não estiver completamente limpa e livre. Não corte em proximidades de cabos elétricos.
- 7 - Corte sempre em posição estável e segura (Fig. 3).
- 8 - Ponha a motosserra a trabalhar só em lugares bem arejados, não utilize em atmosfera explosiva, inflamável ou em ambientes fechados.
- 9 - Transporte a motosserra com o motor apagado, com a barra dirigida para trás e o cobre-barra inserido (Fig. 4A).
- 10 - Não toque a corrente ou efetue a manutenção quando o motor estiver em funcionamento.
- 11 - Encha o depósito afastado das fontes de calor e com o motor parado (Fig. 5). Não fume durante o abastecimento (Fig. 5). Não tire o tampão do depósito com o motor em funcionamento. Se durante o abastecimento entornar o combustível, mude a motosserra do lugar de pelo menos 3 metros antes de pôr a funcionar (Fig. 6).
- 12 - Mantenha sempre secas e limpas as pegas.
- 13 - Antes de arrancar o motor, assegure-se que a corrente não esteja em contato com corpos estranhos.
- 14 - Com o motor no mínimo a corrente não deve rodar.

- 15 - Com o motor em movimento, segure sempre com firmeza a pega dianteira com a mão esquerda e a trazeira com a mão direita (Fig. 7). Verifique que todas as partes do corpo fiquem distantes da corrente da panela de escape.
- 16 - Cortando um tronco ou ramo em tensão, preste atenção para que não o surpreenda a instantânea diminuição da tensão da madeira.
- 17 - Tome o máximo cuidado cortando ramos pequenos ou arbustos que possam bloquear a corrente, ou ser projetados contra o operador ou fazer-lhe perder o equilíbrio.
- 18 - Não corte com a motosserra acima da altura dos vossos ombros (Fig. 8).
- 19 - Quando se usa a motosserra, ter-se-á que haver um extintor anti-incêndio à disposição nas imediatas vizinhanças (Fig. 4B).
- 20 - Controle diariamente a motosserra para assegurar-se que cada dispositivo, de segurança ou não, funcione.
- 21 - Siga sempre as nossas instruções e as operações de manutenção.
- 22 - Não trabalhe com uma motosserra estragada, mal consertada, mal montada ou modificada abusivamente. Não tire ou estrague ou torne ineficaz nenhum dispositivo de segurança. Utilize só barras com comprimento indicado na tabela.
- 23 - Não efetue nunca operações ou reparações que não sejam de manutenção normal. Dirija-se às oficinas especializadas e autorizadas.
- 24 - Não use combustível (mistura) para operações de limpeza.
- 25 - Conserve a motosserra em lugar seco e acima do solo, com o cobre-barra montado e o depósito de combustível vazio.
- 26 - Não ponha em movimento a motosserra sem o cárter cobre-corrente.
- 27 - No caso em que for necessário pôr a motosserra fora de serviço, não a largue no ambiente, mas entregue-a ao revendedor que providenciará para a sua correta colocação.
- 28 - Entregue ou empreste a motosserra somente para pessoas expertas e com o conhecimento do funcionamento e da correta utilização da máquina. Entregue também o manual com as instruções de utilização, para que seja lido antes de começar o trabalho.
- 29 - Dirija-se sempre ao seu revendedor para qualquer esclarecimento ou intervenção prioritária.
- 30 - Guarde com cuidado o presente Manual e consulte-o todas as vezes antes de utilizar a máquina.

**⚠️ ΠΡΟΣΟΧΗ-** Το αλυσοπρινο, αν χρησιμοποιηθεί σωστά, είναι ένα γρήγορο εργαλείο εργασίας, βολικό και ικανό εάν χρησιμοποιηθεί με λανθασμένο τρόπο ή χωρίς τις προετοιμασμένες προφυλάξεις μπορεί να αποδειχθεί ένα επικίνδυνο εργαλείο. Για να είναι η εργασία σας πάντα ευχάριστη και ασφαλής, να τηρείτε με ακρίβεια τους κανονισμούς ασφαλείας που αναφέρονται παρακάτω καθώς και σε όλο το χειρίδιο.

- 1 - Το αλυσοπρινο θα πρέπει να χρησιμοποιείται μόνο από άτομα ενήλικα, με καλή φυσική κατάσταση και που είναι γνωστές των κανονισμών λειτουργίας.
- 2 - Μην χρησιμοποιείτε το αλυσοπρινο όταν είστε κουρασμένοι, ή αν έχετε χάνει χρήση αλκοόλ, υπνωτικών ή φαρμάκων (Εικ. 1).
- 3 - Μην φοράτε κασκόλ, βραχιόλια ή οτιδήποτε που μπορεί να μπλεχτεί στο μηχανήμα ή στην αλυσίδα. Φοράτε στενό ρουχισμό, ανετό και με προστασία κατά της κοπής (σελ 44 - 45).
- 4 - Φοράτε αντιολισθητικά υποδήματα, γάντια, γυαλιά ομοσπονδίας και προστατευτικό κράνος (σελ 44 - 45).
- 5 - Μην επιτρέπετε σε άλλα άτομα να στεκονται κοντά στο αλυσοπρινο κατά την διάρκεια της λειτουργίας (Εικ. 2).
- 6 - Πριν βαλετε σε λειτουργία το αλυσοπρινο, βεβαιωθείτε ότι στην περιοχή εργασίας είναι ελεύθερη. Μην εργαζεστε κοντα σε ηλεκτρικά καλωδια (Εικ. 3).
- 7 - Κοβετε παντα σε μια θεση σταθερη και σιγουρη.
- 8 - Χρησιμοποιητε το αλυσοπρινο σε χωρους καλα αεριζομενους και μην το χρησιμοποιητε σε εκρηκτικη η ευλεκτη ατμοσφαιρα η σε κλειστους χωρους.
- 9 - Μεταφερτε το αλυσοπρινο με την λαμα προς τα πισω και με την προστασια της τοποθετημενη (Εικ. 4A).
- 10 - Μην αγγιζετε την αλυσίδα και μην κανετε εργασίες συντηρησης όταν το αλυσοπρινο λειτουργει.
- 11 - Γεμιζετε το τελοζιτο μακρια απο πηγες θερμοτητας και με το μοτερ σβηστο (Εικ. 5). Μην κανιζετε κατα την διαρκεια του ανεφοδιασμου (Εικ. 5). Μην βγαζετε την ταπα του τελοζιτου με το μοτερ εν κινήση. Εάν κατά την διάρκεια του ανεφοδιασμου χυθει καυσιμο, μετακινήστε το αλυσοπρινο τουλαχιστον 3 μετρα πριν το θεσετε σε εκκινήση (Εικ. 6).
- 12 - Διατηρητε παντα τις λαβες στεγνες και καθαρες.
- 13 - Πριν θεσετε σε κινήση το μοτερ σιγουρευτείτε ότι η αλυσίδα δεν είναι σε επαφή με ξενα αντικειμενα.
- 14 - Με το μοτερ στο ρελαντι, η αλυσίδα δεν θα πρεπει να γυρναει.
- 15 - Με το μοτερ εν κινήση, κρατατε παντα καλα την εμπροσθια λαβη με το αριστερο χερι και την οπισθια με το δεξι (Εικ. 7).



5

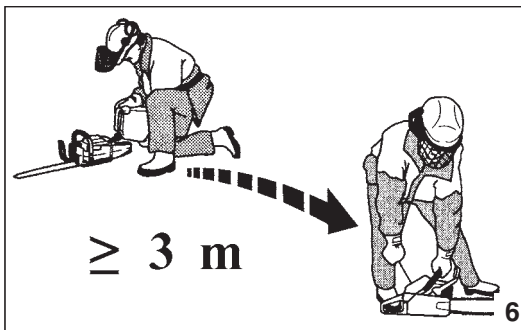

≥ 3 m

6

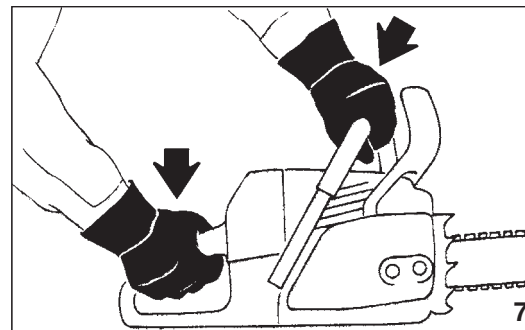

7

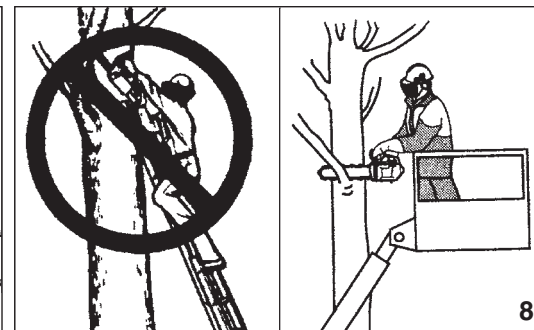

8

Ελληνικά

## ΠΡΟΔΙΑΓΡΑΦΕΣ ΑΣΦΑΛΕΙΑΣ

Βεβαιωθείτε ότι κανένα μέρος του σώματος δεν ακουμπά την αλυσίδα ή την εξάτμιση.

- 16 – Όταν κοβετε ένα κορμό σε τασή, προσέξτε να μην εφνιδιαστείτε από το αποτομο χαλάρωμα της τασής του ξύλου.
- 17 – Προσεξτε πολύ όταν κοβετε κλαδιά μικρά ή θαμνούς που μπορούν να μπλοκάρουν την αλυσίδα ή να εκτοξευθούν πάνω σας, κανοντάς σας να χάσετε την ισορροπία.
- 18 – Κοβοντας, το αλυσόπριονο δεν θα πρέπει να είναι πάνω από τους ώμους σας (Εικ. 8).
- 19 – Όταν χρησιμοποιείτε το αλυσόπριονο θα πρέπει να έχετε ευκαιρία κοντά σας έναν πυροσβεστήρα (Εικ. 4B).
- 20 – Ελεγχετε καθημερινά το αλυσόπριονο, για να βεβαιωθείτε ότι κάθε εξάρτημα προστασίας και μη, λειτουργεί.
- 21 – Ακολουθήστε πάντα τις οδηγίες μας σχετικές με τις εργασίες συντήρησης.
- 22 – Μη χρησιμοποιήσετε ένα αλυσόπριονο που είναι ελαττωματικό, κακώς επιδιορθωμένο, κακώς συναρμολογημένο ή που έχει υποστεί μετατροπές. Μην αφαιρείτε και μη θέτετε εκτός λειτουργίας οποιαδήποτε διατάξη λειτουργίας. Χρησιμοποιήστε μόνο μπαταρίες του μήκους που ενδεικνύεται στον πίνακα.
- 23 – Μην πραγματοποιείτε μόνοι σας εργασίες επιδιορθώσης και μη εκτός και αν προκειται για εργασίες τακτικής συντήρησης. Απευθυνθήτε αποκλειστικά σε εξουσιοδοτημένα και ειδικευμένα κέντρα σέρβις.
- 24 – Μην χρησιμοποιείτε καύσιμο (μυγιά) για τον καθαρισμό.
- 25 – Να φυλάσσετε πάντα το αλυσόπριονο σε μέρος στεγνό, υπερυψωμένο από το έδαφος, βαζοντας το προστατευτικό της λαμίας και με τα τεποζίτα αδειά.
- 26 – Μην θέτετε σε κίνηση το αλυσόπριονο χωρίς το προστατευτικό καρτερ της αλυσίδας.
- 27 – Σε περίπτωση ανάγκης, όταν το αλυσόπριονο τειθεί εκτός λειτουργίας, μην το εγκαταλείψετε στο περιβάλλον αλλά επιστρέψτε το εκεί που το αγοράσατε όπου θα μεριμνήσουν για την σωστή διάθεση του.
- 28 – Να δίνετε ή να δανειζέτε το αλυσόπριονο μόνο σε άτομα εμπειρία τα οποία να γνωρίζουν την λειτουργία και την σωστή χρήση του μηχανήματος. Να δίνετε επίσης και το εγχειρίδιο χρήσης, για την ενημέρωση πριν την εργασία.
- 29 – Να απευθυνέστε πάντα στο καταστήμα που αγοράσατε το μηχανήμα για οποιαδήποτε επεξήγηση ή επεμβαση που χρζει προτεραιότητας.
- 30 – Να φυλάσσετε με προσοχή το παρον εγχειρίδιο και να το διαβαζέτε πριν από κάθε χρήση της μηχανής.

Türkçe

## GÜVENLİK ÖNLEMLERİ



**DİKKAT: Doğru kullanıldığında, motorlu testere hızlı, kullanımı kolay ve etkin bir alettir. Yanlış ve gerekli önlemler alınmadan kullanıldığında çok tehlikeli bir alet olabilir. Sağlıklı ve emniyetli kullanım için güvenlik önlemlerini uygulayın.**

- 1 - Motorlu testere yalnız sağlıklı ve doğru kullanım kurallarını bilen kişilerce kullanılmalıdır.
- 2 - Fiziksel bir yorgunluk, alkol etkisinde veya alınmış bir ilaç etkisinde olma gibi durumlarda elektrikli testereyi kullanmayınız (Şekil 1).
- 3 - Kullanırken eşarp gibi makinaya dolanabilecek aksesuarlar, bilezik, künne v.s. takmayın. Derinize sıkı temas eden kıyafetler giyin (Sayfa 44 - 45).
- 4 - Tabanı kaymayan ayakkabılar, eldiven, gözlük, kulaklık ve kask kullanın (Sayfa 44 - 45).
- 5 - Çalışma alanınızda insanların bulunmasına izin vermeyin (Şekil 2).
- 6 - Çalışma alanınız tamamen boşalmadan kesime başlamayın. Elektrik kablolarının yakınında çalışmayın.
- 7 - Kesim yaparken ayağınızı yere sıkı basın ve emniyetli bir pozisyonda kesim yapın (Şekil 3).
- 8 - Motorlu testereyi hava akımı olan yerlerde kullanın. Kapalı ortamlarda, patlayıcı ve parlayıcı kimyasalların bulunduğu yerlerde çalıştırmayın.
- 9 - Motorlu testereyi taşırken testerenin motoru tamamiyle durmuş, testere geriye itilmiş ve zincir kapağı kapalı olmalıdır (Şekil 4A).
- 10 - Motor çalışırken zincire dokunmayın ya da bakım yapmaya kalkışmayın.
- 11 - Depoyu doldururken motoru durdurun (Şekil 5). Etrafta ateş ya da ısı kaynağı bulunmamalıdır. Yakıt koyarken sigara içmeyin (Şekil 5). Motor çalışırken yakıt deposunun kapağını açmayın. Depoyu doldururken yakıt taşarsa, motoru yakıtın aktığı yerden en az 3 metre ötede çalıştırmaya başlayın (Şekil 6).
- 12 - Motorun sapları daima kuru ve temiz olmalıdır.
- 13 - Motoru çalıştırmaya başlamadan önce zincirde bir engel ya da pislik bulunmamasına dikkat edin.
- 14 - Motor rölantide çalışırken zincir dönmemelidir.

- 15 - Motor çalışırken ön sapını sol elinizle, arka sapını da sağ elinizle sıkıca tutun (Şekil 7). Zincire ve egzosa değmeyin.
- 16 - Sert bir dalı keserken dalın yaylanmasına dikkat edin. Dal yaylanarak motorlu testerenin size çarpmasına neden olabilir.
- 17 - İnce dalları ve çalıları keserken zincire girerek tıkanıklık yapacak üzerinize sıçrayacak ve dengeyi sarsacak kıymıklara dikkat edin.
- 18 - Omuz yüksekliğinin üzerindeki dalları kesmeye kalkışmayın (Şekil 8).
- 19 - Motorlu testereyi kullanırken yakınızdaki bir yangın söndürme cihazını bulundurun (Şekil 4B).
- 20 - Her gün cihazınızı hem kullanım hem de güvenlik açısından kontrol edin.
- 21 - Bakım ve kullanım kılavuzunda yazanlara uyun.
- 22 - Hiçbir zaman bozuk, bazı değişiklikler yapılmış, doğru tamir edilmemiş ya da doğru monte edilmemiş motorlu testereyi kullanmayın. Güvenlik parçalarından herhangi birini çıkarmayın, kırmayın ya da kullanılmaz hale getirmeyin. Tabloda belirtilen uzunluktaki testereyi kullanın.
- 23 - Rutin bakımın haricinde kendi başınıza motorlu testerenize bakım yapmaya kalkmayın. Bakım yaptırmak için yetkili servislere başvurun.
- 24 - Cihazınızı temizlemek için benzin kullanmayın.
- 25 - Motorlu testereyi kuru ve düz bir zeminde, zincir kapağı takılı ve deposu boş olarak tutun. Yere koymayın.
- 26 - Zincir kapağını sıkıca taktıktan sonra motoru çalıştırın.
- 27 - Motorlu testereniz artık kullanılmaz hale gelmişse doğal çevreye zarar vermeden en yakın satış bayiine teslim ederek atın.
- 28 - Motorlu testereyi doğru kullanmasını bilen ve daha önce kullanmış kişilere ödünç verin. Kullanmadan önce kullanım kılavuzunu okumalarını tavsiye edin.
- 29 - Kullanım kılavuzunda belirtilen bakım işlemleri dışındaki bakım hizmetleri yalnız yetkili servis ekibince yapılmalıdır.
- 30 - Kullanım kılavuzunu kaybetmeyin ve her kullanımdan önce okuyun.

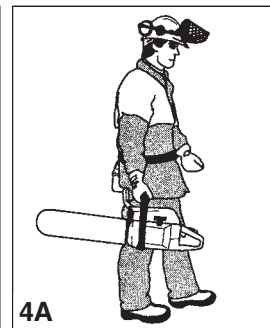
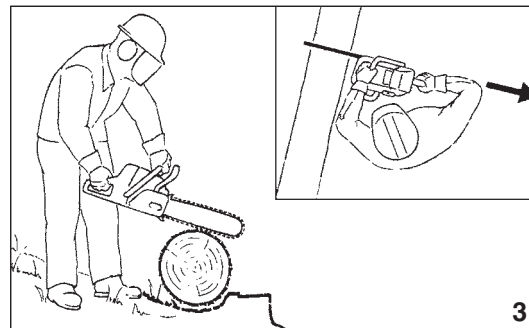
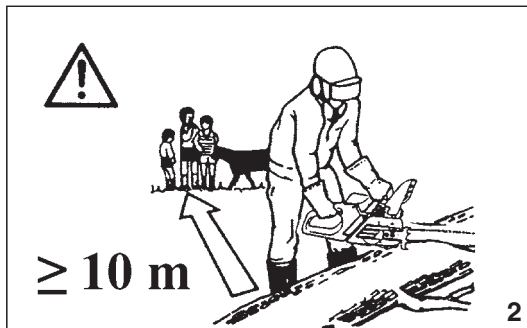

## Česky

### BEZPEČNOSTNÍ PŘEDPISY

**⚠ UPOZORNĚNÍ** - Pokud je správně používána, je řetězová pila rychlým pomocníkem a účinným nástrojem. Pokud je používána nesprávně nebo bez správných pravidel bezpečnosti může se stát nebezpečným nástrojem. Aby byla vaše práce vždy příjemná a bezpečná, dodržujte vždy přísné bezpečnostní pravidla, která jsou uvedena v tomto návodu k obsluze.

- 1 - Řetězová pila může být používána pouze dospělými osobami a osobami v dobré fyzické kondici se znalostí instrukcí k ovládání.
- 2- Nepoužívejte řetězovou pilu, pokud jste unaveni, pokud jste požíli alkohol nebo omamné látky (obr. 1).
- 3- Při práci nikdy nenoste volně vlající šátky, náramky nebo jiné věci, které by mohly být zachyceny pilou nebo řetězem. Noste pouze upnutý pracovní oděv (viz strana 44 a 45).
- 4 - Noste bezpečnostní pomůcky, neklouzavé boty, rukavice, brýle, sluchátka na uši a ochrannou přilbu (viz strana 44 a 45).
- 5- Nikdy nedovolte okolostojícím, aby zůstávali v pracovním prostoru při startování nebo při řezání pilou (obr. 2).
- 6 - Nezačínajte s řezáním, dokud nemáte volný pracovní prostor. Neřezejte v blízkosti elektrických kabelů.
- 7 - Vždy řezejte v pevném postoji a pevné pozici (obr. 3).
- 8 - Řetězovou pilu používejte pouze v dobře větraných prostorách. Nepracujte s motorovou pilou v hořlavém prostředí nebo v uzavřených prostorách.
- 9 - Noste řetězovou pilu pouze se zastaveným motorem, s lištou směřující dozadu a řetězem zakrytým krytem (obr. 4A).
- 10- Nikdy se nedotýkejte řetězu nebo neprovádějte údržbu pily, pokud motor běží.
- 11- Plnění palivové nádrže provádějte v prostorách daleko od zdrojů tepla a se zastaveným motorem (obr. 5). Při plnění nádrže nikdy nekuřte (obr. 5). Nikdy nesnímejte víčko nádrže, pokud běží motor. Pokud při plnění nádrže přeteče palivo, dejte řetězovou pilu nejméně 3m od tohoto místa, než pilu nastartujete (obr. 6).
- 12 - Udržujte rukojeti vždy suché a čisté.
- 13- Pilu lze spouštět pouze položenou na zemi, přišlápnutou nohou za zadní rukojeť a vzepřenou rukou za přední rukojeť. Před nastartováním se ujistěte, že řetěz není zablokovaný.
- 14 - Pokud běží motor na volnoběh, řetěz se nesmí otáčet.
- 15 - Pokud motorová pila běží, držte přední rukojeť pevně levou rukou a zadní rukojeť pravou rukou (obr. 7). Zkontrolujte, zda jsou

- všechny části vašeho těla dostatečně daleko od řetězu a tlumiče výfuku.
- 16 - Pokud kácíte kmen, který je napnutý, mějte se na pozoru, protože uvolnění napětí v dřevních vlákních může způsobit odmrštění pily zpět směrem k obsluze.
  - 17 - Dejte pozor na zpětný vrh. Ke zpětnému vrhu může dojít, řežete-li špičkou pily anebo při sevření řetězu v řezu. Zpětný vrh způsobí náhlé vymrštění pily a může zapříčinit ztrátu vaší stability. Proto buďte při práci s pilou vždy ve střehu a pilu držte pevně oběma rukama. Dbejte, aby řezaný materiál neobsahoval cizí předměty.
  - 18 - Nikdy neřezejte řetězovou pilou ve výšce nad vašimi rameny (obr. 8).
  - 19 - V blízkosti použití řetězové pily musí být fungující hasicí přístroj (obr. 4B).
  - 20- Každý den si překontrolujte řetězovou pilu, abyste se ujistili, že jsou, z důvodu bezpečnosti nebo jiných, všechna zařízení funkční. Při údržbě vždy dodržujte instrukce výrobce.
  - 21- Nikdy nepoužívejte poškozené, pozměněné, nesprávně opravené nebo smontované řetězové pily. Neodstraňujte nebo nedeaktivujte bezpečnostní zařízení. Používejte lištu té délky, která je uvedena v tabulce.
  - 23- Kromě pravidelné údržby, která je popsána v tomto návodu k použití, nikdy neprovádějte opravy nebo servisní úkony sami. Vždy vyhledejte specializovanou nebo autorizovanou dílnu.
  - 24- Pro čištění nikdy nepoužívejte palivo.
  - 25- Řetězovou pilu skladujte na suchém místě, s nasazeným krytem řetězu, ne přímo na zemi a s prázdnou palivovou a olejovou nádrží.
  - 26 - Nikdy nespustíte řetězovou pilu bez nasazeného krytu řetězu.
  - 27 - Pokud řetězovou pilu již nelze používat, zlikvidujte ji v souladu s předpisy na ochranu životního prostředí a nakládání s odpady. Vyhledejte vašeho místního prodejce, který zařídí správnou likvidaci řetězové pily.
  - 28- Půjčujte vaši řetězovou pilu pouze takovým uživatelům, kteří jsou zcela seznámeni s návodem k obsluze pro použití motorové pily. Dejte dalším uživatelům návod k použití k dispozici, tak aby si mohli před použitím pily, návod přečíst.
  - 29 - Všechny jiné dřevorubecké práce, než které jsou uvedeny v tomto návodu k použití, by měly být prováděny pouze kompetentními osobami.
  - 30- Mějte tento návod k dispozici a před použitím pily jej konzultujte.

## Русский

### МЕРЫ ПРЕДОСТОРОЖНОСТИ

**⚠ ВНИМАНИЕ** - Цепная пила при правильном использовании – это быстрый, удобный и эффективный инструмент, однако при неверном использовании или при несоблюдении должных мер предосторожности она может явиться источником опасности. Для того, чтобы Ваша работа всегда была приятной и безопасной, строго соблюдайте приведенные ниже и в других местах настоящей инструкции.

- 1 - Цепную пилу могут использовать только взрослые, знакомые с правилами ее эксплуатации и находящиеся в хорошей физической форме.
- 2- Никогда не пользуйтесь цепной пилой, если Вы сильно устали или находитесь под влиянием алкоголя, наркотиков или лекарственных средств (Рис.1).
- 3- Никогда не надевайте шарфов, браслетов или других вещей, которые могут быть захвачены пилой или цепью. Надевайте защищающую от порезов одежду, которая хорошо прилегает к телу (см. стр.44-45).
- 4 - Работая с цепной пилой, надевайте нескользящую обувь, перчатки или рукавицы, защитные очки, наушники и каску (см. стр.44-45).
- 5 - Не допускайте, чтобы в радиусе действия цепной пилы во время ее запуска или пилки находились другие лица (Рис.2).
- 6 - Не начинайте работу до тех пор, пока не освободите место работы. Не пользуйтесь пилой вблизи электрических кабелей.
- 7 - Всегда пилите, находясь в устойчивом и безопасном положении (Рис.3).
- 8 - Цепной пилой можно пользоваться только в хорошо проветриваемых местах, нельзя пользоваться в атмосфере насыщенной горючими или взрывоопасными парами или в закрытых помещениях.
- 9 - Переносить пилу можно только выключив двигатель, развернув ее в сторону от себя и надев чехол на цепь (Рис.4А).
- 10 - Нельзя дотрагиваться цепи или проводить техобслуживание пилы при включенном двигателе
- 11 - Топливный бак следует заполнять при выключенном двигателе и вдали от источников огня (Рис.5). Не курите при заполнении бака (Рис.5). Не снимайте крышку лючка топливного бака при работающем двигателе. Если при заполнении бака топливо прольется, обязательно смените место перед запуском двигателя, отойдя не меньше, чем на 3 метра от места пролива (Рис.6).
- 12 - Следите, чтобы рукоятки были сухими и чистыми.
- 13 - Перед запуском проверьте, чтобы цепь не касалась посторонних предметов.
- 14 - Если двигатель работает на минимальных оборотах, цепь не должна поворачиваться.



5

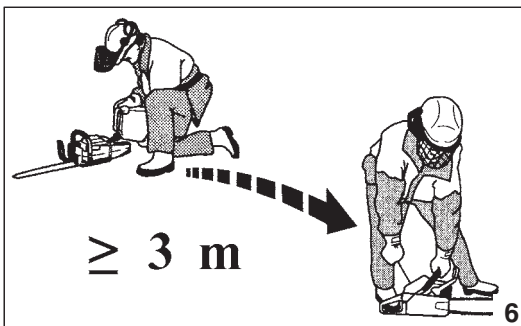

≥ 3 m

6

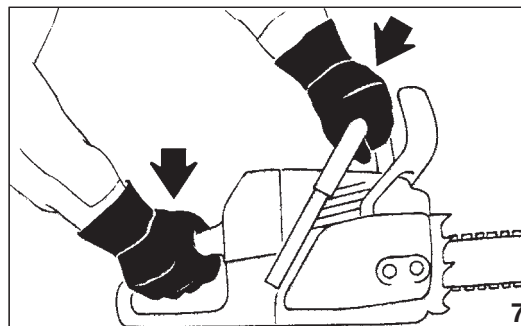

7

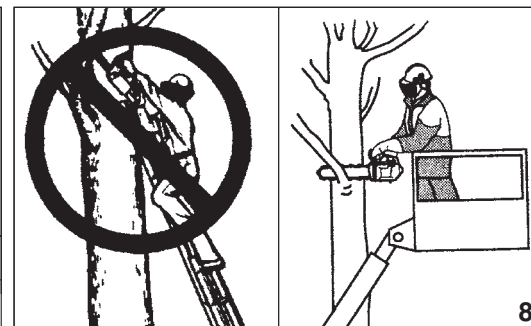

8

Русский

## МЕРЫ ПРЕДОСТОРОЖНОСТИ

- 15 - Когда цепная пила работает, следует твердо держать переднюю ручку левой рукой, а заднюю рукоятку правой рукой (Рис.7). Не допускайте соприкосновения с цепью и глушителем.
- 16 - При пилении бревен под нагрузкой берегитесь отдачи, чтобы не оказаться под ударом, когда волокна древесины освободятся.
- 17 - Будьте крайне осторожны при пилении мелких ветвей или кустов, которые могут блокировать цепь или отбросить вас назад и заставить потерять равновесие.
- 18 - Работая, никогда не поднимайте цепную пилу выше уровня плеч (Рис.8).
- 19 - Во время работы пилы огнетушитель должен быть всегда под рукой (Рис.4B).
- 20 - Ежедневно проверяйте, чтобы все части пилы и защитные приспособления работали надлежащим образом.
- 21 - Всегда придерживайтесь наших указаний по проведению техобслуживания.
- 22 - Нельзя использовать неисправную, неправильно отремонтированную или неправильно установленную цепь или производить несанкционированные изменения в ее конструкции. Нельзя снимать, отключать или выводить из строя любые защитные устройства. Используйте шины только той длины, которая приведена в таблице.
- 23 - Не ремонтируйте цепную пилу самостоятельно и не проводите самостоятельно иных работ, выходящих за рамки текущего техобслуживания. Обращайтесь только в специализированные и авторизованные сервисные центры.
- 24 - Не используйте топливную смесь для чистки.
- 25 - Цепную пилу следует хранить в сухом месте с надетым кожухом цепи, топливный и масляный баки должны быть пустым; не допускается хранение на полу.
- 26 - Нельзя запускать пилу без защитного щитка цепи.
- 27 - При необходимости выведения цепной пилы из эксплуатации не бросайте ее, а сдайте своему дилеру, который произведет ее правильную утилизацию.
- 28 - Передавайте цепную пилу только тем лицам, которые умеют пользоваться пилой и знакомы с правилами ее эксплуатации. Передавать цепную пилу другим лицам следует только вместе с инструкцией, с которой следует ознакомиться перед началом работы.
- 29 - Всегда обращайтесь к своему дилеру для получения прочих разъяснений или при необходимости выполнения каких-либо операций.
- 30 - Тщательно сохраняйте настоящую инструкцию и консультируетесь с ней перед каждым использованием пилы.

Polski

## ZASADY BEZPIECZEŃSTWA



**UWAGA - Prawidłowo użytkowana pilarka łańcuchowa jest szybkim, wygodnym i efektywnym narzędziem pracy; używana w sposób nieprawidłowy lub bez wymaganych środków ostrożności może stać się urządzeniem niebezpiecznym. Aby praca przy użyciu pilarki była zawsze przyjemna oraz bezpieczna, należy skrupulatnie przestrzegać zasad bezpieczeństwa podanych poniżej oraz w dalszej części instrukcji obsługi.**

- 1 - Pilarka łańcuchowa powinna być używana wyłącznie przez osoby dorosłe, o dobrej kondycji fizycznej, znające zasady jej obsługi.
- 2 - Nie używać pilarki łańcuchowej gdy odczuwa się zmęczenie fizyczne albo gdy jest się pod wpływem alkoholu, narkotyków lub leków (Rys.1).
- 3 - Nie zakładać szalików, bransoletek lub innych rzeczy, które mogłyby zostać wciągnięte przez urządzenie lub przez łańcuch. Zakładać odzież przylegającą do ciała, chronioną przed przecięciem. (patrz str. 44-45).
- 4 - Zakładać ochronne obuwie przeciwpoślizgowe, rękawice, okulary, słuchawki oraz kask ochronny (patrz str. 44-45).
- 5 - Nie zezwalać innym osobom na przebywanie w zasięgu pilarki łańcuchowej podczas uruchamiania pilarki lub cięcia (Rys. 2).
- 6 - Nie rozpoczynać cięcia, dopóki miejsce pracy nie zostało całkowicie wyczyszczone i opróżnione. Nie wykonywać cięcia w pobliżu przewodów elektrycznych.
- 7 - Ciąć zawsze w pozycji stabilnej i bezpiecznej (Rys. 3).
- 8 - Pilarkę łańcuchową należy używać wyłącznie w miejscach dobrze przewietrzonych, nie używać pilarki w warunkach grozących wybuchem, zapaleniem lub w pomieszczeniach zamkniętych.
- 9 - Przenosić pilarkę łańcuchową po wyłączeniu silnika, prowadnicą odwróconą do tyłu i z założoną osłoną prowadnicy. (Rys. 4A).
- 10 - Nie dotykać łańcucha ani nie prowadzić prac konserwacyjnych, w czasie gdy silnik jest uruchomiony.
- 11 - Zbiornik paliwa należy napełniać z dala od źródeł ciepła i po wyłączeniu silnika (Rys. 5). Nie palić podczas napełniania zbiornika (Rys. 5). Nie zdejmować korka zbiornika, w czasie pracy silnika. W razie wydostania się paliwa na zewnątrz w czasie napełniania, pilarkę można uruchamiać w odległości przynajmniej 3 metrów od miejsca napełniania zbiornika. (Rys. 6).
- 12 - Zawsze utrzymywać uchwyty pilarki w stanie suchym i czystym.
- 13 - Przed uruchomieniem silnika, należy upewnić się, że łańcuch nie jest blokowany przed inny przedmiot.
- 14 - Podczas pracy silnika na obrotach jałowych, łańcuch nie powinien się obracać.

- 15 - Podczas pracy silnika zawsze mocno trzymać uchwyt przednią lewą ręką, a uchwyt tylny prawą ręką (Rys.7). Sprawdzić, czy wszystkie części ciała są oddalone od łańcucha i tłumika.
- 16 - Tnąc naprężony pień lub gałąź, należy uważać, aby nie dać się zakoczyć przez nagłe złuzowanie naprężenia drewna.
- 17 - Bardzo ostrożnie ciąć małe gałęzie oraz krzaki, ponieważ mogą one zablokować łańcuch lub odskoczyć, uderzając obsługującego i pozabawiając go równowagi.
- 18 - Nigdy nie wolno pracować pilarką łańcuchową powyżej wysokości własnych ramion (Rys.8).
- 19 - W czasie pracy pilarką łańcuchową, należy mieć zawsze obok siebie gaśnicę (Rys.4B).
- 20 - Codziennie kontrolować pilarkę, aby upewnić się, czy wszystkie urządzenia zabezpieczające i inne są sprawne.
- 21 - Postępować zawsze zgodnie z naszymi instrukcjami dotyczącymi konserwacji.
- 22 - Nie używać pilarki, jeśli jest ona uszkodzona, niewłaściwie naprawiona, źle zmontowana lub przerobiona według własnego uznania. Nie odłączać, nie uszkadzać, nie dezaktywować żadnego urządzenia zabezpieczającego. Stosować wyłącznie prowadnice o długościach podanych w tabeli.
- 23 - Nie należy nigdy wykonywać samemu czynności lub napraw nie wchodzących w zakres zwykłej konserwacji. W takich wypadkach należy zwracać się wyłącznie do wyspecjalizowanego i autoryzowanego serwisu.
- 24 - Nie używać paliwa (mieszanki) do czyszczenia.
- 25 - Przechowywać pilarkę łańcuchową zawsze w miejscu suchym, ponad podłogiem, z założoną osłoną prowadnicy i pustymi zbiornikami.
- 26 - Nie uruchamiać pilarki łańcuchowej, jeśli nie posiada ona osłony łańcucha.
- 27 - Po zakończonej pracy pilarkę przechowywać zabezpieczoną w sposób wykluczający przypadkowe uruchomienie pilarki lub uruchomienie urządzenia przez osoby nieuprawnione.
- 28 - Udostępniać lub pożyczać pilarkę łańcuchową wyłącznie osobom z doświadczeniem, znającym zasady działania i prawidłowej obsługi urządzenia. Dostarczyć im wraz z pilarką instrukcję obsługi, którą powinni przeczytać przed przystąpieniem do pracy.
- 29 - Zwracać się zawsze do sprzedawcy po wszelkie wyjaśnienia lub w razie konieczności pilnej naprawy.
- 30 - Przechowywać niniejszą instrukcję w odpowiednich warunkach i korzystać z niej przed każdym użyciem urządzenia.

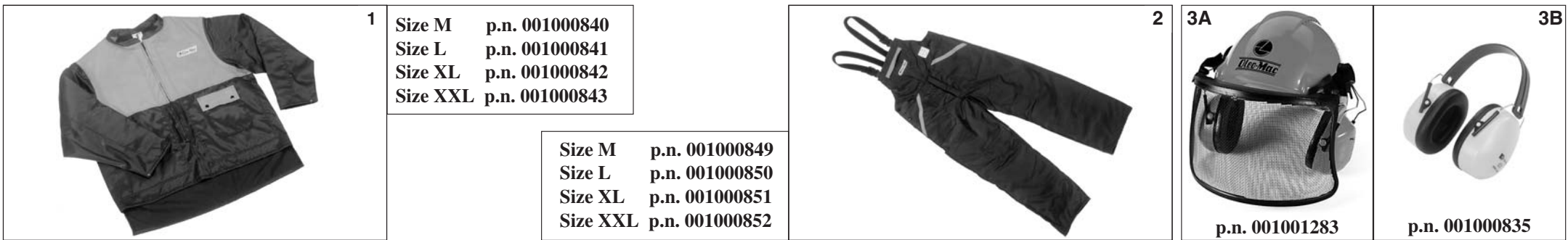

Português

Ελληνικά

Türkçe

## VESTUÁRIO DE SEGURANÇA

A maioria dos acidentes com motosserra ocorre quando a corrente bate no operador. Ao trabalhar com a motosserra utilize sempre um vestuário de protecção homologado. A utilização do vestuário de segurança não elimina o perigo de acidentes mas reduz as suas consequências. O seu revendedor pode aconselhá-lo na escolha do vestuário adequado.

O vestuário deve ser adequado e não deve atrapalhar o operador. Utilize sempre um vestuário aderente que o proteja de cortes. **O casaco (Fig. 1), as calças com peitilho (Fig. 2) e as polainas de protecção Oleo-Mac são ideais.** Não utilize roupas, cachecóis, gravatas ou colares que possam ficar presas na madeira ou moitas. Prenda os cabelos e os proteja com um lenço, boné, capacete, etc.

**Calce sapatos ou botas de segurança com sola de borracha e biqueira de aço (Fig. 4-5).**

**Utilize capacete de protecção (Fig. 3A)** ao trabalhar num local onde algo possa cair.

**Utilize óculos ou uma viseira de protecção.**

**Utilize protecções contra o rumor; auriculares (Fig. 3B) ou tampões.** A utilização de tais meios requer mais atenção e cautela do operador pois diminui-se a percepção de sinais de perigo como gritos e alarmes

**Calce luvas à prova de corte (Fig. 6)**

**Oleo-Mac oferece uma gama completa de equipamentos de segurança.**

## ΠΡΟΣΤΑΤΕΥΤΙΚΗ ΕΝΔΥΜΑΣΙΑ ΑΣΦΑΛΕΙΑΣ

Η πλειοψηφία των ατυχημάτων με αλυσοπρίονο συμβαίνει όταν ο χειριστής έλθει σε επαφή με την αλυσίδα. Όταν εργάζεστε με το αλυσοπρίονο πρέπει να χρησιμοποιείτε πάντοτε εγκεκριμένη προστατευτική ενδυμασία ασφαλείας. Η χρήση της προστατευτικής ενδυμασίας δεν καταργεί τους κινδύνους τραυματισμού, αλλά περιορίζει τις συνέπειες σε περίπτωση ατυχήματος. Συμβουλευθείτε το κατάστημα της εμπιστοσύνης σας για την επιλογή της κατάλληλης ενδυμασίας.

Η ενδυμασία πρέπει να είναι κατάλληλη και να μην εμποδίζει. Χρησιμοποιείτε εφαρμοστά ενδύματα ανθεκτικά στην κοπή. **Το τζάκετ (Εικ.1), η φόρμα (Εικ.2) και οι περικνημίδες προστασίας από κοπή Oleo-Mac παρέχουν την κατάλληλη προστασία.** Μη χρησιμοποιείτε ενδύματα, κασκόλ, γραβάτες ή κοσμήματα που μπορούν να μπερδευτούν στα ξύλα ή στους θάμνους. Μαζέψτε τα μακριά μαλλιά και προστατέψτε τα (π.χ. με ένα φουλάρι, καπέλο, κράνος κλπ.).

**Χρησιμοποιείτε υποδήματα ή μπότες ασφαλείας με αντιολισθητικές σόλες και αστάλινο προστατευτικό δακτύλων (Εικ.4-5).**

**Χρησιμοποιείτε προστατευτικό κράνος (Εικ. 3A) σε χώρους με κίνδυνο πτώσης αντικειμένων**

**Χρησιμοποιείτε γυαλιά ή μάσκα προστασίας!**

**Χρησιμοποιείτε προστατευτικά ακοής όπως καλύμματα (Εικ.3B) ή ωτοασπίδες.** χρήση μέσων προστασίας για την ακοή απαιτεί μεγαλύτερη προσοχή και σύνεση, γιατί περιορίζει τη δυνατότητα να γίνουν αντιληπτά ηχητικά σήματα κινδύνου (φώνες, συναγερμοί κλπ.).

**Χρησιμοποιείτε γάντια προστασίας από κοπή (Εικ.6)**

**Η Oleo-Mac διαθέτει πλήρη σειρά εξοπλισμού ασφαλείας.**

## KORUYUCU GÜVENLİK GİYSİSİ

Elektrikli testere ile ilgili kazaların büyük bir çoğunluğu zincir kısmının operatöre çarpması sonucu meydana gelmektedir. Elektrikli testere ile çalışırken gerekli emniyet açısından her zaman için koruyucu giysiler giyiniz. Koruyucu giysilerin kullanımı yaralanma riskini ortadan kaldırmaz, fakat bir kaza halinde yaralanmanın etkisini azaltırlar. Uygun koruyucu giysiler seçimi hakkında bilgi almak için satıcınız ile temasa geçiniz.

Koruyucu giysi size uygun olmalı ve hareketinizi engellememelidir. Uygun kesimli kıyafet giyiniz. **Ceket (Şekil 1), önlük (Şekil 2), ve koruyucu Oleo-Mac dizlik aksesuarları idealdir.** Hareketli aksamlara veya çalı-çırpıya takılabilecek nitelikte elbiseler, eşarplar, boyun bağları veya kolyeler kullanmayınız. Saçlarınızı toplayınız ve korumaya alınız (örneğin, bir eşarp, başlık, bir kask v.s. ile).

**Tabanı kaymayan ayakkabılar veya burun kısmında çelik bulunan emniyet/koruyucu botlar giyiniz (Şekil 4-5).**

**Üzerinize eşya ve nesnelere düşebileceği yerlerde koruyucu kask takınız (Şekil 3A).**

**Koruyucu gözlük veya şapka siperi takınız!**

**Gürültü önleyici aparat takınız; örneğin kep (Şekil 3B) veya susturucu aparatlar gibi.** İşitme kaybını önleyici koruma aparatlarının kullanımı büyük bir dikkat ve ihtimam gerektirir, çünkü akustik tehlike uyarı seslerini (ikaz sesi, alarmlar, v.s.) duymanızı engelleyebilir.

**Koruyucu eldiven takınız (Şekil 6)**

**Oleo-Mac, güvenlik için geniş bir ürün yelpazesi sunmaktadır.**





Česky	Русский	Polski
<p align="center"><b>OCHRANNÝ ODĚV</b></p>	<p align="center"><b>ЗАЩИТНАЯ ОДЕЖДА</b></p>	<p align="center"><b>ODZIEŻ OCHRONNA</b></p>
<p>K většině úrazů při práci s řetězovou pilou dojde, když řetěz zasáhne pracovníka. Při práci s řetězovou pilou si vždy oblékejte homologovaný bezpečnostní ochranný oděv. Použití ochranného oděvu neodstraní nebezpečí úrazu, ale v případě nehody sníží její důsledky. Při výběru vhodného oděvu si nechte poradit svým prodejcem.</p> <p>Oděv musí být vhodný k dané práci a pohodlný. Noste přiléhavý oděv odolný proti rozříznutí. <b>Ideálním pracovním oděvem je kabátek (obr. 1), pracovní kalhoty (obr. 2) a holínky s ochranou proti proříznutí Oleo-Mac.</b> Nenoste oděvy, šály, kravaty nebo přívěsky, které by se mohly zachytit v dříví nebo v křoví. Máte-li dlouhé vlasy, stáhněte si je a chraňte je např. šátkem, rádiovkou nebo čepicí.</p> <p><b>Noste ochranné boty nebo holínky vybavené protiskluzovou podrážkou a ocelovými špičkami (obr. 4-5).</b></p> <p><b>V místech, kde by vám mohlo spadnout něco na hlavu, noste ochrannou helmu (obr. 3A).</b></p> <p><b>Při práci používejte vždy ochranné brýle nebo hledí!</b></p> <p><b>Noste ochranu proti hluku; např. sluchátka (obr. 3B) nebo ušní ucávkky.</b> Používání pomůcek k ochraně sluchu vyžaduje větší pozornost a opatrnost, protože pracovník hůře vnímá zvukové výstražné signály (křik, zvukové výstražky apod.)</p> <p><b>Na ruce používejte rukavice s ochranou proti rozříznutí (obr. 6)</b></p> <p><b>Oleo-Mac nabízí úplnou řadu bezpečnostního vybavení.</b></p>	<p>Большая часть несчастных случаев при использовании бензопилы происходит, когда цепь задевает оператора. При работе с бензопилой всегда надевайте сертифицированную защитную одежду. Применение защитной одежды не устраняет риск получения травмы, но уменьшает возможные последствия несчастного случая. При выборе защитной одежды руководствуйтесь рекомендациями Вашего доверенного дилера.</p> <p>Одежда должна быть удобной и не мешать при работе. <b>Защищающие от порезов куртка (Рис.1), комбинезон (Рис.2) и гетры Oleo-Mac являются идеальным решением.</b> Не надевайте платья, шарфы, галстуки или цепочки, которые могут зацепиться за бревна или за ветки. Соберите в пучок длинные волосы и спрячьте их (например под платок, шапку, каску и т.д.).</p> <p><b>Надевайте защитные ботинки или сапоги, имеющие противоскользкие подошвы и стальные наконечники (Рис.4-5).</b></p> <p><b>Надевайте защитный шлем (Рис. 3А) в местах, в которых возможно падение предметов.</b></p> <p><b>Всегда надевайте защитные очки или козырек!</b></p> <p><b>Используйте приспособления для защиты органов слуха, например, наушники (Рис.3В) или затычки.</b> Применение приспособлений для защиты органов слуха требует особого внимания и осторожности, так как при этом ограничивается способность воспринимать звуковые сигналы об опасности (крики, сигналы предупреждения и т.д.).</p> <p><b>Надевайте защищающие от порезов перчатки (Рис.6)</b></p> <p><b>Oleo-Mac предлагает полный комплект защитного снаряжения.</b></p>	<p>Większość wypadków związanych z użyciem pilarki łańcuchowej dotyczy uderzenia przez tańcuch obsługującego. W czasie pracy pilarką łańcuchową, należy zawsze mieć na sobie odzież ochronną posiadającą odpowiednie atesty. Użycie odzieży ochronnej nie eliminuje ryzyka urazu, ale zmniejsza skutki szkody w razie wypadku. W kwestii wyboru odpowiedniej odzieży ochronnej należy zwrócić się o radę do zaufanego sprzedawcy.</p> <p>Odzież powinna być dopasowana i niekrępująca. Mieć na sobie odzież ściśle przylegającą, zapobiegającą nacięciom. <b>Idealna byłaby kurtka (Rys.1), spodnie robocze (Rys.2) i obuty ochronne Oleo-Mac.</b> Nie nosić ubrań, szalików, krawatów lub biżuterii, które mogłyby zaplątać się w drewno lub krzaki. Długie włosy należy spiąć i zabezpieczyć (na przykład chustką, beretem, kaskiem itd.).</p> <p><b>Założyć buty ochronne zaopatrzone w podeszwy przeciwpoślizgowe oraz stalowe czubki (Rys.4-5).</b></p> <p><b>Mieć na sobie kask ochronny (Rys. 3A) w miejscach, gdzie występuje zagrożenie spadającymi przedmiotami.</b></p> <p><b>Zakładać okulary lub osłonę ochronną!</b></p> <p><b>Stosować środki ochrony przed hałasem; na przykład słuchawki (Fig.3B) lub zatyczki do uszu.</b> Używanie środków ochrony słuchu wymaga dużej uwagi i ostrożności, ponieważ powoduje to ograniczenie możliwości usłyszenia sygnałów dźwiękowych ostrzegających przed niebezpieczeństwem (krzyk, alarm).</p> <p><b>Zakładać specjalne rękawice ochronne (Rys. 6)</b></p> <p><b>Oleo-Mac oferuje pełną gamę wyposażenia ochronnego.</b></p>

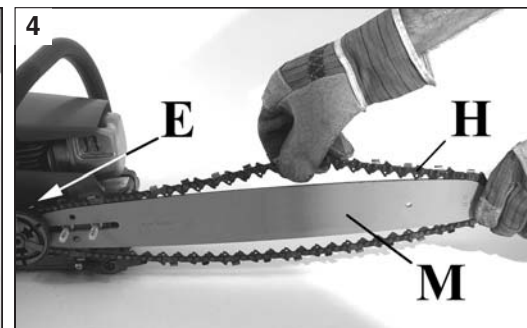
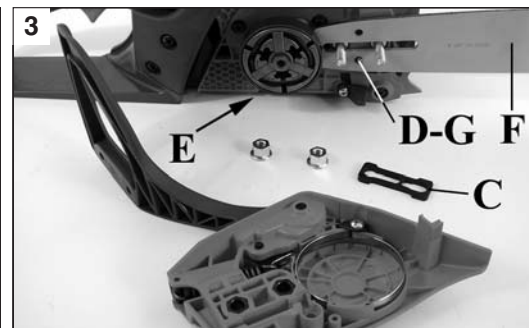
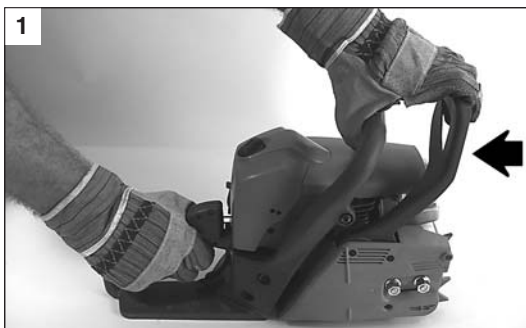

Português

Ελληνικά

Türkçe

### MONTAGEM DA BARRA E CORRENTE 937-941C

### ΣΥΝΑΡΜΟΛΟΓΗΣΗ ΛΑΜΑΣ ΚΑΙ ΑΛΥΣΙΔΑΣ 937-941C

### TESTERENİN VE ZİNCİRİN TAKILMASI 937-941C

- Puxe a proteção (Fig.1) no sentido da pega anterior para verificar que o freio da corrente não esteja inserido.
- Tire as porcas (A) e desmonte o carter cobre-corrente (B, Fig.2).
- Elimine a espessura de plástico inserida sobre os prisioneiros da barra (C, Fig.3).
- Leve toda a lingueta do tensor da corrente (D) em direção ao pinhão (E) (Fig.3) agindo sobre o parafuso tensor da corrente (L, Fig.5).
- Introduza a barra (F, Fig. 3) sobre os prisioneiros de modo que a lingueta do tensor de corrente (D) entre no alojamento apropriado (G).
- Monte a corrente (H, Fig. 4) dentro do pinhão (E) e da guia da barra (M). Faça atenção com o sentido de rotação da corrente (Fig.6).
- Monte o carter cobre-corrente e as relativas porcas sem apertá-las.
- Esticar a corrente por meio do parafuso tensor de corrente (L, Fig.5).
- Apertar definitivamente as porcas de fixação do carter cobre-corrente mantendo elevada a ponta da barra (Fig. 7). A corrente deve ser regulada de modo que fique bem esticada e possa escorrer facilmente com a força da mão (Fig.8).
- A corrente está regulada na justa tensão quando for possível elevar alguns milímetros puxando-a para cima (Fig.8).

**⚠ ATENÇÃO - Controle várias vezes a tensão da corrente durante o uso diário da motosserra. Utilize sempre luvas de proteção.**

- Τραβήξτε την προστασία (Εικ.1) προς το εμπροσθιο χερουλι, για να σιγουρευτείτε ότι δεν λειτουργεί το φρενο της αλυσίδας.
- Βγάλτε τα παξιμαδία (A) και αποσυναρμολογήστε το καρτερ (προστατευτικό) της αλυσίδας (B, Εικ.2).
- Αφαιρέστε το πλαστικό παχος που είναι τοποθετημένο στις βίδες της μπάρας (C, Εικ. 3).
- Φέρτε ολη την σφήνα (D) τάσης της αλυσίδας προς την τροχαλία (E) (Εικ.3), μέσω της βίδας τάσης της αλυσίδας (L, Εικ.5).
- Βάλτε την λαμα (F, Εικ. 3) στις βίδες έτσι ώστε σφήνα τάσης της αλυσίδας (D) να μπει στην οπή (G).
- Μονταρέτε την αλυσίδα (H, Εικ. 4) μέσα στο κυλινδρο της λαμας (M). Προσεξτε την φορά περιστροφής της αλυσίδας (Εικ. 6).
- Μονταρέτε το καρτερ (προστατευτικό) της αλυσίδας και τα σχετικά παξιμαδία και σφίξτε τα.
- Τεντώστε την αλυσίδα μέσω της βίδας τάσης της αλυσίδας (L, Εικ.5).
- Σφίξτε τα παξιμαδία σταθεροποίησης του καρτερ (προστατευτικό) της αλυσίδας, κρατώντας σηκωμένη την ακρη της λαμας (Εικ.7). Η αλυσίδα θα πρέπει να ρυθμιστεί, έτσι ώστε να είναι καλά τεντωμένη και να μπορεί να ολισθαίνει με την δύναμη του χεριου (Εικ.8).
- Η αλυσίδα είναι ρυθμισμένη στην σωστή τάση, εάν ανασηκωνεται λιγα χιλιοστα όταν την τραβάτε προς τα πάνω (Εικ.8).

**⚠ ΠΡΟΣΟΧΗ-** Ελεγγετε συχνά την τάση της αλυσίδας, κατά την καθημερινή λειτουργία του αλυσοπριονου. Χρησιμοποιητε παντα προστατευτικά γαντια.

- Freni ön safe doğru çekerek zincir freninin devrede olup olmadığını kontrol edin (Şekil 1).
- Testere somunlarını (A) ve zincir kapağını (B) çıkarın (Şekil 2).
- Testere civatalarından (C) plastik pulu çıkarıp atın (Şekil 3).
- Zincir gerdirme pimini (D) gerdirme vidasıyla (L, Şekil 5) dişli çarkına (E, Şekil 3) doğru çekin.
- Testereyi (F, Şekil 3) civatalara takın Pimi (D) testeredeki deliğine (G) oturtun.
- Zinciri (H) (Şekil 4) zincir dişli çarkının (E) hızlandırma halkasına ve sonra da testerenin yivlerine (M) geçirin. Zincirin doğru yönde dönüp dönmediğini kontrol edin (Şekil 6).
- Zincir kapağını takın. Somunları takın ama sıkıştırmayın.
- Zincir gerdirme vidasıyla (L) zincir gerginliğini ayarlayın (Şekil 5).
- Testerenin ucunu kaldırarak zincir kapağının somunlarını sıkın (Şekil 7). Zincir gergin olmalı ama elle rahatça çevrilebilmelidir (Şekil 8).
- Zincir birkaç milimetre kadar çekilebildiğinde zincir gerginliği doğru demektir (Şekil 8).

**⚠ DİKKAT:** Zincir gerginliğini sık sık kontrol edin. Daima eldiven giyin.

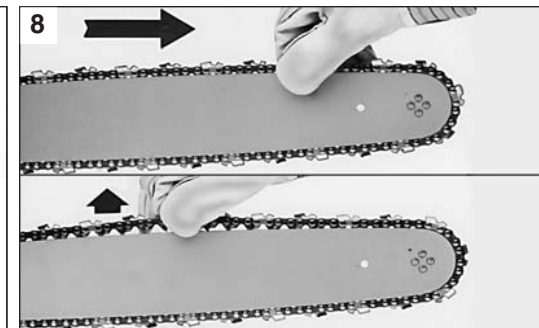
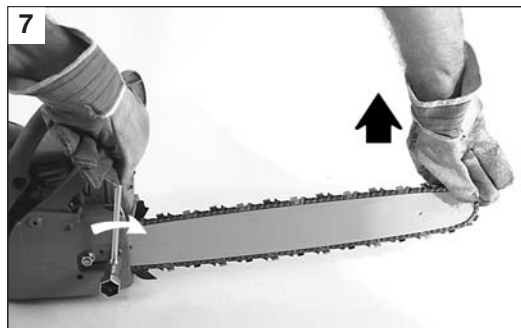
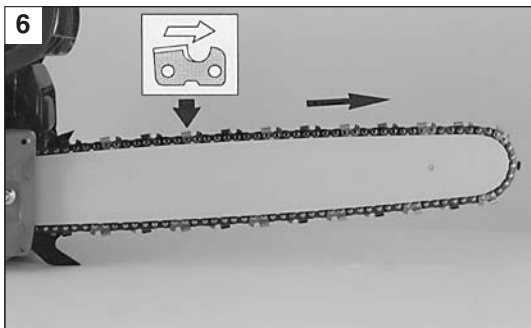

Česky	Русский	Polski
<p><b>MONTÁŽ LIŠTY A ŘETĚZU 937-941C</b></p>	<p><b>УСТАНОВКА ШИНЫ И ЦЕПИ 937-941C</b></p>	<p><b>MONTAŻ PROWADNICY I ŁAŃCUCHAC 937-941C</b></p>
<ul style="list-style-type: none"> <li>- Přitáhněte páku brzdy k přední rukojeti (obr. 1) a přesvědčte se, že brzda řetězu není v činnosti.</li> <li>- Sejměte matice (A) a kryt řetězu (B, obr. 2).</li> <li>- Ze šroubů lišty odstraňte plastové těsnění (C, obr. 3).</li> <li>- Posuňte čep napínáku (D) co nejbliž k řetězce (E) (obr. 3) otáčením šroubu napínání řetězu (L) (Obr. 5).</li> <li>- Nasadte lištu (F, obr. 3) na šrouby a tak, aby čep napínáku (D) zapadl do otvoru v liště (G).</li> <li>- Nasadte řetěz (H, obr. 4) na řetězku (E) a do drážky lišty (M). Zkontrolujte, zda není řetěz nasazený obráceně (obr. 6).</li> <li>- Namontujte kryt řetězu a příslušné šrouby, příliš je neutahujte.</li> <li>- Napněte řetěz pomocí šroubu napínáku řetězu (L, obr. 5).</li> <li>- Dotáhněte upevňovací šrouby krytu řetězu, špičku lišty držte přitom nadzdvihnutou (obr. 7). Řetěz musí být seřízený tak, aby byl dobře napnutý a bylo možné s ním rukou volně pohybovat (obr. 8).</li> <li>- Řetěz je správně napnutý, jestliže ho můžete vytáhnout o několik milimetrů z drážky nahoru (obr. 8).</li> </ul>	<ul style="list-style-type: none"> <li>- Притянуть щиток безопасности (рис. 1) к передней ручке, чтобы проверить, не включен ли тормоз цепи.</li> <li>- Снять гайки (A) и крышку цепи (B, рис.2).</li> <li>- Удалить пластиковую распорку с посадочных шпилек шины (C, рис.3).</li> <li>- Полностью наденьте хвостовик шины (D) на ведущую звездочку (E, рис. 3), используя натяжитель цепи (L, рис. 5).</li> <li>- Надеть шину (F, Рис.3) на посадочные шпильки так, чтобы хвостовик шины (D) встал на свое посадочное место (G).</li> <li>- Наденьте цепь (H) на звездочку (E) и на направляющую шины (M, рис.4). Обратите внимание на направление вращения цепи (рис.6).</li> <li>- Установите защитный щиток цепи и соответствующие гайки, не затягивая их.</li> <li>- Натяните цепь при помощи натяжителя цепи (L, рис.5).</li> <li>- Приподняв шину за конец, хорошо затяните гайки (рис.7). Цепь должна быть натянута, но свободно проворачиваться рукой (рис.8).</li> <li>- Цепь натянута правильно, если, потянув вверх, ее можно приподнять на несколько миллиметров (рис.8).</li> </ul> <p><b>⚠ ВНИМАНИЕ: Когда Вы ежедневно пользуетесь цепной пилой, часто проверяйте натяжение цепи. При этом всегда надевайте защитные перчатки.</b></p>	<ul style="list-style-type: none"> <li>- Pociągnąć osłonę (Rys.1) w kierunku uchwytu przedniego, aby sprawdzić, czy hamulec łańcucha nie jest załączony..</li> <li>- Zdjąć nakrętkę (A) i zdemontować osłonę łańcucha(B, Rys.2).</li> <li>- Zdjąć plastikową podkładkę ustalającą ze śrub (C, Rys. 3).</li> <li>- Maksymalnie przesunąć trzpień napinający łańcuch (D) w kierunku bębna (E, Rys. 3) regulując śrubę napinacza (L, Rys. 5).</li> <li>- Włożyć prowadnicę (F, Rys. 3) na śruby w taki sposób, aby trzpień napinający łańcuch (D) wszedł do właściwego gniazda (G).</li> <li>- Zamontować łańcuch (H, Rys. 4) na bębnie sprzęgła (E) i w rowku prowadnicy (M). Zwrócić uwagę na kierunek obrotów łańcucha (Rys.6).</li> <li>- Zamontować osłonę łańcucha i jej nakrętki bez dokręcania.</li> <li>- Napiąć łańcuch za pomocą śruby napinającej łańcuch (L, Rys.5).</li> <li>- Dokręcić ostatecznie nakrętki mocujące osłonę łańcucha, trzymając podniesioną końcówkę prowadnicy (Rys. 7). Łańcuch powinien zostać tak wyregulowany, aby był dobrze napięty i aby można go było łatwo przesunąć ręką (Rys.8).</li> <li>- Napięcie łańcucha jest prawidłowo wyregulowane, jeśli można podnieść łańcuch o kilka milimetrów pociągając go do góry (Rys.8).</li> </ul>
<p><b>⚠ UPOZORNĚNÍ - Při práci s pilou několikrát za den zkontrolujte napnutí řetězu. Vždy používejte ochranné rukavice.</b></p>		<p><b>⚠ UWAGA- Sprawdzaj kilkakrotnie napięcie łańcucha podczas codziennego używania pilarki. Zakładać zawsze rękawice ochronne.</b></p>

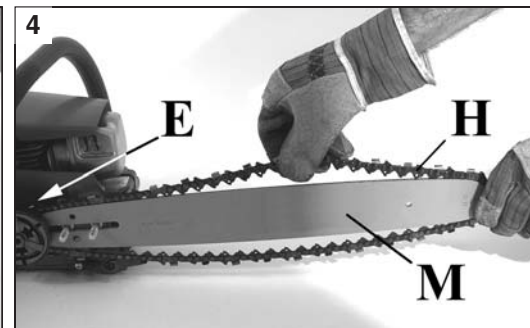
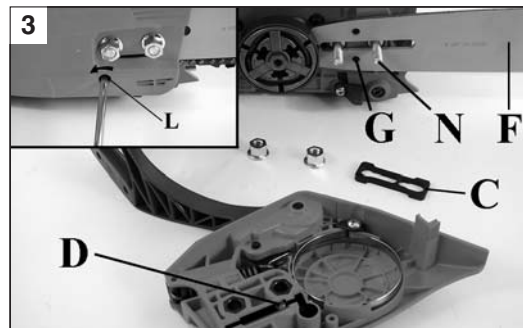
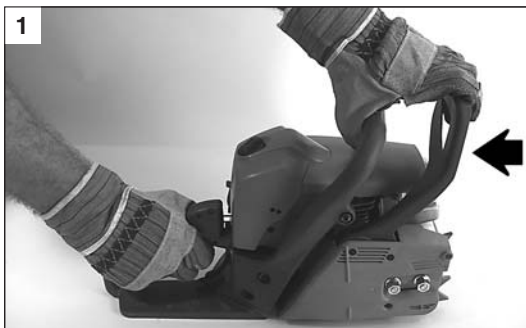

Português

Ελληνικά

Türkçe

### MONTAGEM DA BARRA E CORRENTE 941CX

### ΣΥΝΑΡΜΟΛΟΓΗΣΗ ΛΑΜΑΣ ΚΑΙ ΑΛΥΣΙΔΑΣ 941CX

### TESTERENİN VE ZİNCİRİN TAKILMASI 941CX

- Puxe a proteção (Fig.1) no sentido da pega anterior para verificar que o freio da corrente não esteja inserido.
- Tire as porcas (A) e desmonte o carter cobre-corrente (B, Fig.2).
- Elimine a espessura de plástico inserida sobre os prisioneiros da barra (C, Fig.3).
- Leve a lingueta tensor de corrente (D, Fig. 3) até o limite de curso, desparafusando totalmente o parafuso tensor de corrente (L).
- Introduza a barra (F, Fig. 3) sobre os prisioneiros (N).
- Monte a corrente (H, Fig. 4) dentro do pinhão (E) e da guia da barra (M). Faça atenção com o sentido de rotação da corrente (Fig.6).
- Apoie o cárter cobre-corrente, introduzindo-o no próprio alojamento e, mantendo-o pressionado contra a barra, enrosque o parafuso tensor de corrente (L, Fig. 5), até que o pinhão (D, Fig. 3) entre no furo (G) da barra.
- Monte o carter cobre-corrente e as relativas porcas sem apertá-las.
- Esticar a corrente por meio do parafuso tensor de corrente (L, Fig.5).
- Apertar definitivamente as porcas de fixação do carter cobre-corrente mantendo elevada a ponta da barra (Fig. 7). A corrente deve ser regulada de modo que fique bem esticada e possa escorrer facilmente com a força da mão (Fig.8).
- A corrente está regulada na justa tensão quando for possível elevar alguns milímetros puxando-a para cima (Fig.8).

- Τραβήξτε την προστασία (Εικ.1) προς το εμπροσθιο χερούλι, για να σιγουρευτείτε ότι δεν λειτουργεί το φρένο της αλυσίδας.
- Βγάλτε τα παξιμαδιά (Α) και αποσυναρμολογήστε το καρτερ (προστατευτικό) της αλυσίδας (Β, Εικ.2).
- Αφαιρέστε το πλαστικό παχος που είναι τοποθετημένο στις βίδες της μπάρας (C, Εικ. 3).
- Μετακινήστε την καστίνα τάνυσης αλυσίδας (D, Εικ.3) ως το τέρμα της διαδρομής, ξεβιδώνοντας τελείως τη βίδα τάνυσης αλυσίδας (L).
- Βάλτε την λαμα (F, Εικ. 3) στις βίδες έτσι ώστε (N).
- Μονταρέτε την αλυσίδα (H, Εικ. 4) μέσα στο κυλινδρό της λαμας (M). Προσεξτε την φορά περιστροφής της αλυσίδας (Εικ. 6).
- Ακουμπήστε το προστατευτικό κάλυμμα αλυσίδας, τοποθετώντας το στην ειδική υποδοχή και, πιέζοντας πάνω στην μπάρα, βιδώστε τη βίδα τάνυσης αλυσίδας (L, Εικ.5), έως ότου η καστίνα (D, Εικ.3) εισέλθει στην υποδοχή (G) της μπάρας.
- Μονταρέτε το καρτερ (προστατευτικό) της αλυσίδας και τα σχετικά παξιμαδιά και σφίξτε τα.
- Τεντώστε την αλυσίδα μέσω της βιδας τάσης της αλυσίδας (L, Εικ.5).
- Σφίξτε τα παξιμαδιά σταθεροποίησης του καρτερ (προστατευτικό) της αλυσίδας, κρατώντας σηκωμένη την ακρη της λαμας (Εικ.7). Η αλυσίδα θα πρέπει να ρυθμιστεί, έτσι ώστε να είναι καλά τεντωμένη και να μπορεί να ολισθαίνει με την δύναμη του χεριού (Εικ.8).
- Η αλυσίδα είναι ρυθμισμένη στην σωστή τάση, εάν ανασηκωνεται λιγα χιλιοστα όταν την τραβατε προς τα πάνω (Εικ.8).

- Freni ön safa doğru çekerek zincir freninin devrede olup olmadığını kontrol edin (Şekil 1).
- Testere somunlarını (A) ve zincir kapağını (B) çıkarın (Şekil 2).
- Testere civatalarından (C) plastik pulu çıkarıp atın (Şekil 3).
- Zincir gergisi kilit mandalını sonuna kadar getirmek için (D, Şek.3) vida zincir (L) gergisini tamamen sökme.
- Testereyi (F, Şekil 3) civatalara takın (N).
- Zinciri (H) (Şekil 4) zincir dişli çarkının (E) hızlandırma halkasına ve sonra da testerenin yivlerine (M) geçirin. Zincirin doğru yönde dönüp dönmediğini kontrol edin (Şekil 6).
- Kartar zincir muhafazasını desteklemek için, yerine uygun olarak yerleştirip çubuğa karşı basılı tutun, kilit mandalı (D, Şek.3) çubuğun deliğine (G) girecek şekilde zincir gergisi vidasını tekrar sıkılaştırın (L, Şek.5).
- Zincir kapağını takın. Somunları takın ama sıkıştırmayın.
- Zincir gerdirme vidasıyla (L) zincir gerginliğini ayarlayın (Şekil 5).
- Testerenin ucunu kaldırarak zincir kapağının somunlarını sıkın (Şekil 7). Zincir gergin olmalı ama elle rahatça çevrilebilmelidir (Şekil 8).
- Zincir birkaç milimetre kadar çekilebildiğinde zincir gerginliği doğru demektir (Şekil 8).



**⚠ ATENÇÃO - Controle várias vezes a tensão da corrente durante o uso diário da motosserra. Utilize sempre luvas de proteção.**

**⚠ ΠΡΟΣΟΧΗ-** Ελεγχετε συχνά την τάση της αλυσίδας, κατά την καθημερινή λειτουργία του αλυσοπριονιού. Χρησιμοποιητε παντα προστατευτικα γαντια.

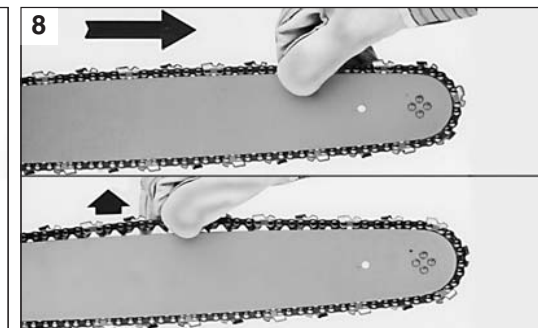
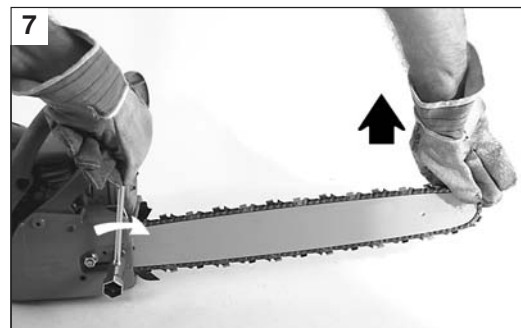
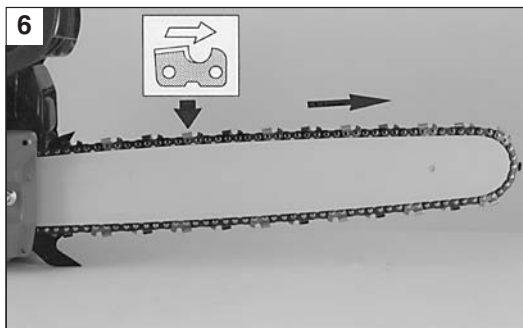
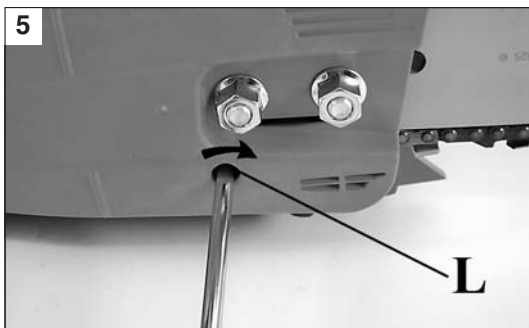
**⚠ ΔΙΚΚΑΤ: Zincir gerginliğini sık sık kontrol edin. Daima eldiven giyin.**



Česky	Русский	Polski
<p align="center"><b>MONTÁŽ LIŠTY A ŘETĚZU 941CX</b></p>	<p align="center"><b>УСТАНОВКА ШИНЫ И ЦЕПИ 941CX</b></p>	<p align="center"><b>MONTAŻ PROWADNICY I ŁAŃCUCHAC 941CX</b></p>
<ul style="list-style-type: none"> <li>- Přitáhněte páku brzdy k přední rukojeti (obr. 1) a přesvědčte se, že brzda řetězu není v činnosti.</li> <li>- Sejměte matice (A) a kryt řetězu (B, obr. 2).</li> <li>- Ze šroubů lišty odstraňte plastové těsnění (C, obr. 3).</li> <li>- Západku napínáku řetězu (D, obr. 3) posuňte až na doraz a šroub napínáku řetězu úplně vyšroubujte.</li> <li>- Nasadte lištu (F, obr. 3) na šrouby (N).</li> <li>- Nasadte řetěz (H, obr. 4) na řetězku (E) a do drážky lišty (M). Zkontrolujte, zda není řetěz nasazený obráceně (obr. 6).</li> </ul> <p>Nasadte kryt řetězu zasunutím do jeho uložení a přitiskněte ho proti liště, přitom zašroubujte šroub napínáku řetězu (L, obr. 5), aby západka (D, obr. 3) zapadla do otvoru (G) v liště.</p> <ul style="list-style-type: none"> <li>- Namontujte kryt řetězu a příslušné šrouby, příliš je neutahujte.</li> <li>- Napněte řetěz pomocí šroubu napínáku řetězu (L, obr. 5).</li> <li>- Dotáhněte upevňovací šrouby krytu řetězu, špičku lišty držte přitom nadzdvihnutou (obr. 7). Řetěz musí být seřízený tak, aby byl dobře napnutý a bylo možné s ním rukou volně pohybovat (obr. 8).</li> <li>- Řetěz je správně napnutý, jestliže ho můžete vytáhnout o několik milimetrů z drážky nahoru (obr. 8).</li> </ul>	<ul style="list-style-type: none"> <li>- Притянуть щиток безопасности (рис. 1) к передней ручке, чтобы проверить, не включен ли тормоз цепи.</li> <li>- Снять гайки (A) и крышку цепи (B, рис.2).</li> <li>- Удалить пластиковую распорку с посадочных шпилек шины (C, рис.3).</li> <li>- Задвинуть собачку натяжителя цепи (D, Рис.3) до упора, полностью вывинтив винт натяжителя.</li> <li>- Надеть шину (F, Рис.3) на посадочные шпильки (N).</li> <li>- Наденьте цепь (H) на звездочку (E) и на направляющую шины (M, рис.4). Обратите внимание на направление вращения цепи (рис.6).</li> <li>- Приложите защитный щиток цепи, вставив его в соответствующее гнездо, и держа его прижатым к шине, закрутите винт натяжителя (L, Рис.5), так, чтобы собачка (D, Рис. 3) вошла в отверстие (G) шины.</li> <li>- Установите защитный щиток цепи и соответствующие гайки, не затягивая их.</li> <li>- Натяните цепь при помощи натяжителя цепи (L, рис.5).</li> <li>- Приподняв шину за конец, хорошо затяните гайки (рис.7). Цепь должна быть натянута, но свободно проворачиваться рукой (рис.8).</li> <li>- Цепь натянута правильно, если, потянув вверх, ее можно приподнять на несколько миллиметров (рис.8).</li> </ul>	<ul style="list-style-type: none"> <li>- Pociągnąć osłonę (Rys.1) w kierunku uchwytu przedniego, aby sprawdzić, czy hamulec łańcucha nie jest załączony..</li> <li>- Zdjąć nakrętkę (A) i zdemontować osłonę łańcucha(B, Rys.2).</li> <li>- Zdjąć plastikową podkładkę ustalającą ze śrub (C, Rys. 3).</li> <li>- Maksymalnie przesunąć trzpień napinający łańcuch (D, Rys.3) aż do końca, okręcając całkowicie śrubę napinacza</li> <li>- Włożyć prowadnicę (F, Rys. 3) na szpilki mocujące (N).</li> <li>- Zamontować łańcuch (H, Rys. 4) na bębnie sprzęgła (E) i w rowku prowadnicy (M). Zwrócić uwagę na kierunek obrotów łańcucha (Rys.6).</li> <li>- Włożyć osłonę łańcucha do odpowiedniego gniazda i, trzymając ją wciśniętą do prowadnicy, przykręcić śrubę napinacza (L, Rys.5), tak aby trzpień (D, Rys. 3) wszedł do otworu (G) prowadnicy.</li> <li>- Zamontować osłonę łańcucha i jej nakrętki bez dokręcania.</li> <li>- Napiąć łańcuch za pomocą śruby napinającej łańcuch (L, Rys.5).</li> <li>- Dokręcić ostatecznie nakrętki mocujące osłonę łańcucha, trzymając podniesioną końcówkę prowadnicy (Rys. 7). Łańcuch powinien zostać tak wyregulowany, aby był dobrze napięty i aby można go było łatwo przesunąć ręką (Rys.8).</li> <li>- Napięcie łańcucha jest prawidłowo wyregulowane, jeśli można podnieść łańcuch o kilka milimetrów pociągając go do góry (Rys.8).</li> </ul>
<p><b>⚠ UPOZORNĚNÍ - Při práci s pilou několikrát za den zkontrolujte napnutí řetězu. Vždy používejte ochranné rukavice.</b></p>	<p><b>⚠ ВНИМАНИЕ: Когда Вы ежедневно пользуетесь цепной пилой, часто проверяйте натяжение цепи. При этом всегда надевайте защитные перчатки.</b></p>	<p><b>⚠ UWAGA- Sprawdzaj kilkakrotnie napięcie łańcucha podczas codziennego używania pilarki. Zakładaj zawsze rękawice ochronne.</b></p>

GASOLINA - BENZIN BENZIN - BENZIN БЕНЗИН - BENZYNY		OLEO - ΛΑΛΙ - YAĞ OLEJ - MАСЛО - OLEJU		9
				
		2% - 50:1		4% - 25:1
I	I	(cm <sup>3</sup> )	I	(cm <sup>3</sup> )
1	0,02	(20)	0,04	(40)
5	0,10	(100)	0,20	(200)
10	0,20	(200)	0,40	(400)
15	0,30	(300)	0,60	(600)
20	0,40	(400)	0,80	(800)
25	0,50	(500)	1,00	(1000)

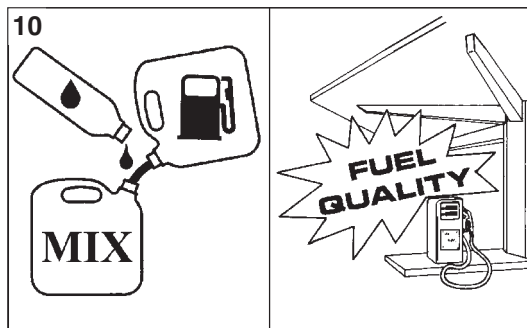

### Português

#### PARA DAR PARTIDA

##### MISTURA CARBURANTE (Fig. 9-10)

Utilize carburante (mistura óleo/benzina) a 4% (25:1).  
Com o óleo PROSINT Oleo-Mac utilize mistura a 2% (50:1).

**⚠ ATENÇÃO!** – Os motores de 2 velocidades são dotados de uma potência específica elevada. Aconselhamos, por isso, a utilização de **gasolinas com ou sem chumbo de marca conhecida, com um número de octanas não inferior a 90. LEIS LOCAIS REGULAM O TIPO DE GASOLINA A UTILIZAR (COM OU SEM CHUMBO). É OBRIGATÓRIO RESPEITÁ-LAS!**

- Mantenha a gasolina, o óleo e a mistura em recipientes homologados (Fig. 11).
- Na preparação da mistura, utilize apenas **óleo específico para motores de 2 tempos** (Fig. 12).
- Agite o recipiente da mistura antes de proceder ao abastecimento (Fig. 13).
- Execute o abastecimento de carburante (Fig. 14) sempre com o motor desligado e longe de quaisquer chamas. Antes de abrir o tampão do reservatório, coloque o motosserra numa superfície plana e sólida, de modo a evitar quaisquer derrames. Abra o tampão com cautela para libertar lentamente o excesso de pressão e evitar que o carburante transborde.
- Prepare apenas a mistura necessária à utilização; não a deixe no reservatório ou no reservatório por muito tempo. Aconselha-se a utilização do aditivo **ADDITIX 2000** (Fig. 15) da Emak cód. **001000972**, para conservar a mistura por um período de um ano.

**⚠ ATENÇÃO** - Inalar o gás de escape é nocivo à saúde.

##### ÓLEO LUBRIFICANTE PARA CORRENTE

Uma correta lubrificação da corrente durante a fase de corte reduz ao mínimo o desgaste entre a corrente e a barra, assegurando-lhe uma maior duração. Utilize sempre óleo de boa qualidade (Fig. 16).

**⚠ ATENÇÃO** - É proibido utilizar óleo reciclado. Utilize sempre lubrificante biodegradável (eco-lube Oleo-Mac p.n. 001000778A (5I) - 001000890A (1I)) específico para barras e correntes no máximo respeito da natureza e da duração dos componentes da serra com motor.

### Ελληνικά

#### EKKINHΣH

##### ΜΙΓΜΑ ΚΑΥΣΙΜΟΥ (Εικ. 9-10)

Χρησιμοποιήστε καύσιμο (μίγμα λαδιού/βενζίνης) με αναλογία 4% (25:1).  
Με λάδι PROSINT Oleo-Mac χρησιμοποιήστε μίγμα με αναλογία 2% (50:1).

**⚠ ΠΡΟΣΟΧΗ!** - Οι δίχρονοι κινητήρες έχουν υψηλή απόδοση ισχύος και γι' αυτό συνιστάται η χρήση **αμόλυβδης βενζίνης γνωστής μάρκας, με ελάχιστο αριθμό οκτανίων 90 Η ΤΟΠΙΚΗ ΝΟΜΟΘΕΣΙΑ ΡΥΘΜΙΖΕΙ ΤΟΝ ΤΥΠΟ ΒΕΝΖΙΝΗΣ ΠΟΥ ΠΡΕΠΕΙ ΝΑ ΧΡΗΣΙΜΟΠΟΙΗΘΕΙ (ΜΕ Ή ΧΩΡΙΣ ΜΟΛΥΒΔΟ). Η ΤΗΡΗΣΗ ΤΗΣ ΕΙΝΑΙ ΥΠΟΧΡΕΩΤΙΚΗ!**

- Διατηρείτε τη βενζίνη, το λάδι και το μίγμα σε εγκεκριμένα δοχεία (Εικ. 11).
- Για την προετοιμασία του μίγματος χρησιμοποιείτε μόνο **λάδι κατάλληλο για δίχρονους κινητήρες** (Εικ. 12).
- Ανακινήστε το δοχείο του μίγματος πριν τον ανεφοδιασμό (Εικ. 13).
- Ο ανεφοδιασμός καυσίμου (Εικ. 14) πρέπει να γίνεται πάντα με τον κινητήρα σβηστό και μακριά από φλόγες.
- Πριν ξεβιδώσετε την τάπα του ρεζερβουάρ, τοποθετήστε του αλυσοπριονίου σε επίπεδη και σταθερή επιφάνεια έτσι ώστε να μην μπορεί να ανατραπεί. Ανοίξτε προσεκτικά την τάπα για να εκτονωθεί αργά η πίεση και για να αποφύγετε πιτσιλισμάτα καυσίμου.
- Προετοιμάστε μόνο το αναγκαίο μίγμα για τη χρήση. Μην αφήνετε το μίγμα στο ρεζερβουάρ ή σε δοχείο για μεγάλο χρονικό διάστημα. Συνιστάται η χρήση προσθετικού **ADDITIX 2000** (Εικ. 15) της Emak κωδ. **001000972**, για να διατηρείται το μίγμα για περίοδο ενός έτους.

**⚠ ΠΡΟΣΟΧΗ!** - Η εισπνοή των καυσαερίων βλάπτει την υγεία.

##### ΛΑΔΙ ΛΙΠΑΝΣΗΣ ΤΗΣ ΑΛΥΣΙΔΑΣ

Μια σωστή λιπανση της αλυσίδας κατά την διάρκεια κοπής, περιορίζει στο ελάχιστο την αλλοίωση μεταξύ αλυσίδας και λαμας, εγγυώντας μια μεγαλύτερη διάρκεια. Χρησιμοποιητε παντα λαδι καλης ποιτητας (Εικ.16).

**⚠ ΠΡΟΣΟΧΗ**—Απαγορευεται η χρηση χρησιμοποιημενου λαδιου! Χρησιμοποιήτ πάντα βιοδιασπώμνο λιπαντικό (eco-lube Oleo-Mac p.n. 001000778A (5I) - 001000890A (1I)) ιδικό για ράβδους και αλυσίδς φιλικό προς το περιβάλλον και κατάλληλο για τη διάρκεια ζωής του αλυσοπριονίου.

### Türkçe

#### ÇALIŞTIRMAYA GEÇİŞ

##### YAKIT KARIŞIMI (Şekil 9-10)

%4 (25:1) oranında (yağ/benzin karışımı) kullanınız.  
PROSINT Oleo-Mac yağı ile %2 (50:1) oranında karışım kullanınız.

**⚠ DİKKAT!** – 2 Darbeli motor belirli bir yüksek beygir gücüne sahiptir ve bundan dolayı da iyi bilinen, **kurşunlu veya kurşunsuz ve 90 oktandan düşük olmayan bir benzin** kullanılmasını öneririz **KULLANILACAK BENZİN TİPİNİ (KURŞUNLU VEYA KURŞUNSUZ) YEREL KANUNLAR BELİRLEREDİR. BUNLARA UYULMASI ZORUNLUDUR!**

- Benzini, gaz yağını ve karışımı güvenilir haznelerde saklayınız (Şekil 11).
- Bir karışım hazırlarken, sadece **2 darbeli motorlar için olan gaz yağından** kullanınız (Şekil 12).
- Doldurmadan önce yakıt kutusunu/bidonunu iyice çalkalayınız (Şekil 13).
- Motor kapalı iken yeniden dolun yapınız (Şekil 14) ve koruması olmayan çıplak ateşlerden uzak durunuz.
- Yakıt tankı kapağını açmadan önce, yakıtın dökülmesini önlemek için motorlu testereyi yassı, düz ve sağlam bir yere koyunuz. Aşırı basıncı yavaş bir şekilde boşaltmak için ve yakıtın dışarı dökülmesini önlemek için tıkaçı dikkatli bir şekilde açınız.
- Her iş için sadece belirli miktarda karışım hazırlayınız; yakıt tankında veya yakıt kutusunda karışımı uzunca bir süre muhafaza etmeyiniz. Karışımı bir sene boyunca muhafaza edebilmek için Emak **001000972** kod no.lu **ADDITIX 2000** (Şekil 15) karışımını kullanmanızı öneririz.

**⚠ DİKKAT!** – Çıkan egsoz gazları sağlık açısından zararlıdır.

##### ZİNCİR YAĞI

Doğru yağlanmış zincir kullanım sırasında zincirle testere arasındaki sürtünmeyi minimuma indirerek her ikisinin de ömrünü uzatır. Daima kaliteli yağ kullanın (Şekil 16).

**⚠ DİKKAT:** Hiçbir zaman atık yağ kullanmayın. Doğanın korunması ve elektrikli testerenin parçalarının uzun süre dayanması açısından testere ve zincirler için her zaman doğada dağılılabilen, özel (eco-lube Oleo-Mac p.n. 001000778A (5I) - 001000890A (1I)) kullanınız.

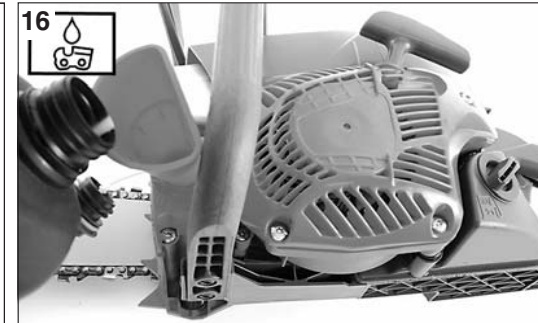

Česky  
**STARTOVÁNÍ MOTORU**

Русский  
**ЗАПУСК**

Polski  
**URUCHOMIENIE**

**PALIVOVÁ SMĚS (Obr. 9-10)**

Používejte 4% směs oleje a benzínu (25:1).

Při použití **PROSINT** oleje Oleo-Mac používejte směs 2% (50:1).

**UPOZORNĚNÍ** - Dvoudobé motory mají vysoký výkon, doporučujeme tedy použití normálního **benzínu nebo super, olovnatého nebo bezolovnatého benzínu známé značky, s oktanovým číslem nejméně 90. TYP POUŽITÉHO BENZÍNU STANOVÍ MÍSTNÍ PŘEDPISY (OLOVNATÝ NEBO BEZOLOVNATÝ BENZÍN). JE BEZPODMÍNEČNĚ NUTNÉ DODRŽET PŘEDPISY!**

- Benzín, olej i směs přechovávajíte v homologovaných nádobách (obr. 11).
- Při přípravě **směsi používejte pouze speciální olej** pro dvoudobé motory (obr. 12).
- Před plněním nádržky kanystr se směsí řádně protřepejte (obr. 13).
- Doplňování paliva (obr. 14) provádějte vždy s vypnutým motorem v dostatečné vzdálenosti od otevřeného ohně.
- Před odsroubováním víček nádrží postavte pilu na rovnou a pevnou plochu, aby se nemohla převrhnout. Opatrně otevřete víčko, aby se nadbytečný tlak mohl pomalu uvolnit a aby palivo nevystříklo ven.
- Připravujte pouze takové množství paliva, které potřebujete k práci, nenechávejte směs v nádrži nebo kanystru příliš dlouho. Doporučujeme použití přísady **ADDITIX 2000** (obr. 15) značky Emak kód **001000972**, s touto přísadou je možné směs skladovat po dobu jednoho roku.

**UPOZORNĚNÍ** - Vdechování výfukových plynů škodí zdraví.

**OLEJ NA MAZÁNÍ ŘETĚŽU**

Správné mazání řetězu během řezání snižuje opotřebení mezi řetězem a vodící lištou na minimum a tak prodlužuje jejich životnost. Používejte vždy jen kvalitní olej (obr. 16).

**UPOZORNĚNÍ** - Nikdy nepoužívejte vyjetý olej! Na lišty a řetězy používejte speciální biologicky rozložitelné mazivo (eko-lube Oleo-Mac p.n. 001000778A (5l) - 001000890A (1l)), které šetří životní prostředí a příznivě ovlivňuje životnost pily.

**ТОПЛИВНАЯ СМЕСЬ (Рис.9-10)**

Используйте топливо (смесь масло/бензин) в 4% соотношении (25:1).

С маслом **PROSINT** Oleo-Mac или используйте смесь в 2% соотношении (50:1).

**ВНИМАНИЕ** - 2-тактные двигатели имеют высокую удельную мощность, и поэтому мы рекомендуем использовать **бензин двойной очистки, этилированный или неэтилированный, с октановым числом не ниже 90. МЕСТНЫЕ ЗАКОНЫ РЕГУЛИРУЮТ ТИП ИСПОЛЬЗУЕМОГО БЕНЗИНА (С СОДЕРЖАНИЕМ СВИНЦА ИЛИ БЕЗ НЕГО). ИХ СОБЛЮДЕНИЕ ОБЯЗАТЕЛЬНО!**

- Держите бензин, масло и топливную смесь в специально предназначенных для этого канистрах (Рис.11).
- При приготовлении топливной смеси **используйте только специальное масло, предназначенное для двухтактных двигателей.** (Рис.12).
- Потрясите канистру с топливом перед заливкой (Рис.13).
- Всегда заполняйте топливный бак (Рис.14) при выключенном двигателе и вдали от открытого огня.
- Перед тем, как откручивать крышки лючков баков установите бензопилу на ровной устойчивой поверхности так, чтобы она не могла опрокинуться. Осторожно снимайте крышку, чтобы постепенно сгладить давление и избежать выплеска топлива.
- Смесь следует готовить в количестве, необходимом для каждого раза, не оставляйте смесь в баке или в канистре на продолжительное время. Рекомендуется использовать присадку **ADDITIX 2000** (Рис.15) фирмы Emak, код заказа **001000972**, позволяющую смеси сохраняться в течение года.

**ВНИМАНИЕ!** - Вдыхать выхлопные газы опасно для здоровья.

**СМАЗОЧНОЕ МАСЛО ДЛЯ ЦЕПИ**

Правильная смазка цепи во время этапов пиления сводит к минимуму износ за счет трения цепи о шину, обеспечивая больший срок их службы. Всегда используйте только масло хорошего качества (Рис.16).

**ВНИМАНИЕ** - Запрещается использование отработанного масла! Всегда используйте только биоразлагаемую смазку (эко-смазку Oleo-Mac, код заказа **001000778A (5l) - 001000890A (1l)**) предназначенную для шин и цепей и одинаково щадящую и окружающую среду и части пилы.

**MIESZANKA PALIWOWA (Rys.9-10)**

Stosować paliwo (mieszaną oleju i benzyny) w stosunku 4% (25:1). Stosując olej **PROSINT** Oleo-Mac - używać mieszanki 2% (50:1).

**UWAGA** - Silniki dwusuwowe posiadają specjalną, wysoką moc. Zalecamy więc stosowanie **benzyny super ołowiowej lub bezołowiowej znanej marki, o liczbie oktanowej nie mniejszej niż 90. TYP BENZNY JEST OKREŁONY PRZEPISAMI LOKALNYMI (BEZOŁOWIOWA LUB OŁOWIOWA). PRZEPISÓW NALEŻY PRZESTRZEGAĆ!**

- Przechowywać benzynę, olej i mieszaną w odpowiednich pojemnikach z atestem (Rys.11).
- Przygotowując mieszankę **stosować wyłącznie specjalne oleje do silników dwusuwowych** (Rys.12).
- Wstrząsnąć kanystrzem z mieszanką przed waniem jej do zbiornika (Rys.13).
- Wlewać paliwo do zbiornika (Rys.14) zawsze przy wyłączonym silniku i daleko od otwartego ognia
- Przed odkręceniem korka zbiornika paliwa położyć pilarkę na płaskim i twardym podłożu w taki sposób, aby się nie przewróciła. Ostrożnie odkręcać korek tak, aby powoli usunąć nadmiar ciśnienia i paliwo nie wytrysnęło na zewnątrz.
- Przygotować tyle tylko mieszanki ile zostanie zużyte w ciągu dnia pracy. Nie pozostawiać mieszanki w zbiorniku lub w kanystrze zbyt długo. Zaleca się stosowanie dodatku **ADDITIX 2000** (Rys.15) produkcji Emak o kodzie **001000972**, aby zachować własności mieszanki na okres do 1 roku.

**UWAGA** - Wdychanie oparów paliwa jest szkodliwe dla zdrowia.

**OLEJ DO SMAROWANIA ŁAŃCUCHA**

Prawidłowe smarowanie łańcucha podczas cięcia zmniejsza do minimum zużywanie się łańcucha i prowadnicy, zapewniając ich dłuższą trwałość. Zawsze stosować olej dobrej jakości. (Rys.16).

**UWAGA** - Zabrania się stosowania oleju regenerowanego! Zawsze stosować olej ulegający biodegradacji (eco-lube Oleo-Mac p.n. 001000778A (5l) - 001000890A (1l)) przeznaczony do prowadnic i łańcuchów, zachowując zasady związane z ochroną środowiska i przestrzegając okresu trwałości poszczególnych części pilarki.

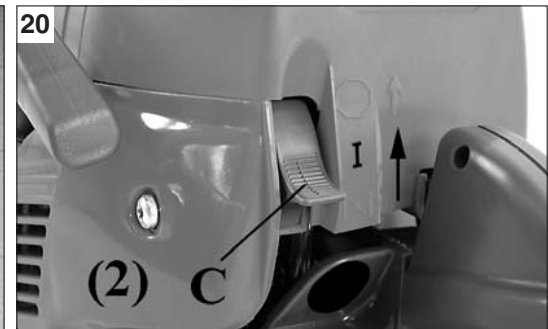
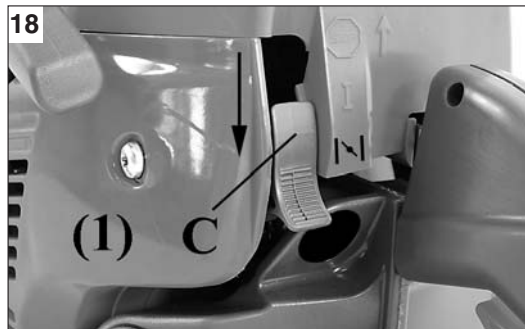

Português	Ελληνικά	Türkçe
<p align="center"><b>PARA DAR PARTIDA</b></p>	<p align="center"><b>ΕΚΚΙΝΗΣΗ</b></p>	<p align="center"><b>MOTORUN ÇALIŞTIRILMASI</b></p>
<p><b>⚠ ATENÇÃO</b> – Nunca ligar a serra sem a lâmina de corte, a corrente e a tampa da embraiagem (travão da corrente) montadas – a embraiagem pode <b>saltar-se</b> e causar <b>lesões graves</b>.</p> <p><b>ARRANQUE DO MOTOR</b> Enchero carburador com gasolina pressionando o bulbo (A, Fig. 17) <b>(941)</b>. Empurre a alavanca do starter (C, Fig. 18) completamente para baixo (1). Ponha a motosserra no chão numa posição estável. Verifique se a corrente roda livremente, e não se choque contra corpos estranhos. Mantendo a pega anterior firme com a mão esquerda, enfie o pé direito na base da pega posterior (Fig. 19). Puxar o cordão de arranque por algumas vezes até obter a <b>primeira explosão</b>. Coloque a alavanca do starter (C, Fig. 20) na posição intermédia (2). Efectuar o arranque puxando a corda de arranque. Uma vez partido o motor, desactivar o travão da corrente e <b>atender alguns segundos</b>. Depois, accione a alavanca do acelerador (B, Fig. 21) para desbloquear o dispositivo de semi-aceleração automática.</p> <p><b>⚠ ATENÇÃO</b> - Quando o motor estiver quente não utilize o start para o seu arranque</p> <p><b>⚠ ATENÇÃO</b> - Utilize o dispositivo de semi-aceleração exclusivamente na fase de arranque do motor.</p> <p><b>AMACIAMENTO DO MOTOR</b> O motor debita a sua potência máxima após 5÷8 horas de trabalho. Durante o período de amaciamento não deixe o motor em marcha lenta no regime máximo de rotações para não sobrecarregá-lo.</p> <p><b>⚠ ATENÇÃO!</b> - Durante o período de amaciamento não varie a carburação para tentar aumentar a potência pois tal danifica o motor.</p>	<p><b>⚠ ΠΡΟΣΟΧΗ</b> - Μη βάζετε ποτέ εμπρός το αλυσοπρίνο χωρίς την μπάρα, την αλυσίδα και το κάλυμμα του συμπλέκτη (φρένο αλυσίδας) τοποθετημένα - ο συμπλέκτης μπορεί να <b>λασκάρει</b> και να προκαλέσει <b>τραυματισμούς</b>.</p> <p><b>ΕΚΚΙΝΗΣΗ ΜΟΤΕΡ</b> Γεμίστε το καρμπυρατερ πιεζοντας τον βολβο (A, Εικ.17) <b>(941)</b>. Τραβήξτε το μοχλό starter (C, Εικ.18) τέρμα προς τα κάτω (1). Ελεξτε εαν ο δισκος ειναι ελευθερος να γυρισει, διχως να ακουμπα αλλα αντικειμενα. Κραηστε με το αριστερο χερι την προσθια λαβη και εισχωρειστε το δεξι ποδι στην βαση της πισω λαβης (Εικ.19). Τραβήξτε το κορδόνι εκκίνησης μερικés φορές μέχρι τα πρώτα σημάδια εκκίνησης του κινητήρα. Μετακινήστε το μοχλό starter (C, Εικ. 20) σε ενδιάμεση θέση (2). Βάλτε εμπρός τραβώντας το κορδόνι εκκίνησης. Όταν ο κινητήρας πάρει εμπρός, απενεργοποιήστε το φρένο αλυσίδας και <b>περιμένετε μερικά δευτερόλεπτα</b>. Μετά ενεργοποιήστε το γκάτσι (B, Εικ. 21) για να ξεμπλοκάρετε τη διάταξη ημιαυτόματης επιτάχυνσης.</p> <p><b>⚠ ΠΡΟΣΟΧΗ</b> – Όταν το μοτερ ειναι ηδη ζεστο, μην χρησιμοποιητε το τσοκ για την εκκινηση.</p> <p><b>⚠ ΠΡΟΣΟΧΗ</b> – Χρησιμοποιητε το εξαρτημα ημι-επιταχυνσης αποκλειστικα κατα την διαρκεια εκκινησης του μοτερ.</p> <p><b>ΠΟΝΤΑΡΙΣΜΑ ΚΙΝΗΤΗΡΑ</b> Ο κινητήρας φτάνει στη μέγιστη απόδοση μετά από 5÷8 ώρες λειτουργίας. Κατά τη διάρκεια του χρόνου αυτού, μην αφήνετε τον κινητήρα να λειτουργεί χωρίς φορτίο με το μέγιστο αριθμό στροφών για να αποφύγετε υπερβολικές καταπονήσεις.</p> <p><b>⚠ ΠΡΟΣΟΧΗ!</b> - Κατά τη διάρκεια του ρονταρίσματος μην αλλάζετε τη ρύθμιση του καρμπυρατέρ για να αυξήσετε την ισχύ. Μπορεί να προκληθούν βλάβες στον κινητήρα.</p>	<p><b>⚠ DİKKAT</b> - Testerenizi ucu, zinciri ve kavrama kapağı (zincir freni) takılı halde değilken asla kullanmayınız - kavrama <b>gevşeyebilir</b> ve yaralanmanıza neden olacak <b>kazalara</b> yol açabilir.</p> <p><b>MOTORUN ÇALIŞMASI</b> Ateşleme düğmesine (A, Şekil 17) basarak karbüratörü yakıtla doldurun <b>(941)</b>. Başlatma kolunu (C, Şekil 18) aşağı doğru (1) tam ittiniz . Motorlu testereyi sağlam bir zemine, yere koyun. Zincirin rahat dönüp dönmediğini kontrol edin. Ön sapı sol elinizle tutun, arka sapı da sağ ayağınızla yere bastırın (Şekil 19). <b>İlk etkiyi</b> almak için başlatma ipini birkaç kez çekiniz. Başlatma kolunu (C, Şekil 20) ara/orta pozisyona (2) getiriniz. Başlatma ipini çekerek başlatma işlemini etkin kılınız. Motor çalışmaya başladıktan sonra fren zincirini etkisiz hale getirin ve <b>birkaç saniye bekleyin</b>. Daha sonra otomatik yarı-hızlandırma işlevini çalıştırmak için gaz pedalini (B, Şekil 21) harekete geçiriniz.</p> <p><b>⚠ DİKKAT: Motor sıcaksa jigleyle çalıştırmayın.</b></p> <p><b>⚠ DİKKAT: Sadece ateşleme aşamasında otomatik gazda kullanın.</b></p> <p><b>MOTOR RODAJI</b> Motor, 5÷8 saatlik çalışmadan sonra maksimum gücüne erişir. Bu rodaj periyodu süresince, aşırı yıpranmayı önlemek amacıyla motoru rölantide yani boşa iken maksimum hızda çalıştırmayınız.</p> <p><b>⚠ DİKKAT!</b> - Bu rodaj periyodu süresince, öngörülen güç artışını elde etmek için yakıt tipini değiştirmeyin; motor hasar görebilir.</p>



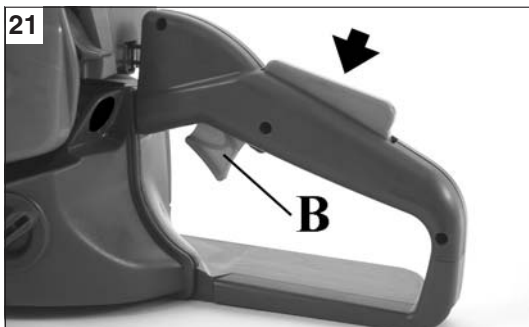

Česky

## STARTOVÁNÍ MOTORU

- ⚠ POZOR** – Motorovu pilu nikdy nespouštějte bez nasazené lišty, řetězu a krytu spojky (brzdy řetězu) – spojka se může **uvolnit** a způsobit **vážné** poranění.

### SPUŠTĚNÍ MOTORU

Stisknutím kloboučku pumpičky (A, obr. 17) nasajte palivo do karburátoru (941). Stlačte páčku startéru (C, obr. 18) úplně dolů (1). Pilu položte na do stabilní polohy zem. Zkontrolujte, zda se řetěz může volně točit a nenarazí na cizí předměty. Levou rukou uchopte přední rukojeť a pravou nohou přidržte zadní rukojeť (obr. 19). Několikrát zatáhněte za šňůru startéru, až **motor naskočí**. Uvedte páčku startéru (C, obr. 20) do střední polohy (2). Pokračujte ve startování zatáhnutím za šňůru startéru. Jakmile motor naskočí, vypněte brzdu řetězu a počkejte několik vteřin. Potom stiskněte plynovou páčku (B, obr. 21), čímž odblokujete startovací nastavení karburátoru.

- ⚠ UPOZORNĚNÍ** - Pokud startujete teplý motor, nepoužívejte ke spuštění sytič.

- ⚠ UPOZORNĚNÍ** - Startovací nastavení karburátoru použijte pouze ve fázi spuštění motoru.

### ZÁBĚH MOTORU

Motor dosáhne svého maximálního výkonu po 5÷8 hodinách práce.

V době záběhu nenechávejte motor běžet ve volnoběhu na maximální počet otáček, aby se příliš nezatežoval.

- ⚠ POZOR!** - V době záběhu neměňte karburaci s cílem zvýšit výkon; motor by se mohl poškodit.

Русский

## ЗАПУСК

- ⚠ ВНИМАНИЕ** – Не запускайте мотопилу при отсутствии шины, цепи и картера сцепления (тормоза цепи) – может **ослабнуть** и вызвать **физический** вред.

### ЗАПУСК ДВИГАТЕЛЯ

Заполните карбюратор, нажав несколько раз на кнопку подсосывающего насоса (A) (рис.17) (941). Опустите рычаг стартера (C, Рис.18) вниз до упора (1). Положите цепную пилу на землю в устойчивом положении. Проверьте, чтобы цепь свободно вращалась и не задевала посторонние предметы. Держите переднюю ручку левой рукой, и вставьте правую ногу в основание задней ручки (рис.19). Дерните за пусковой шнур несколько раз до первого запуска двигателя. Установите рычаг стартера (C, Рис. 20) в среднее положение (2). Произведите запуск, дергая за пусковой шнур. Когда двигатель заведется, освободите тормоз цепи и **подождите несколько секунд**. Затем нажмите на рычаг акселератора (B, Рис.21) для того для разблокировки устройства автоматического "полугаза".

- ⚠ ВНИМАНИЕ:** Если двигатель прогрет, не используйте стартер для запуска.

- ⚠ ВНИМАНИЕ:** Положение акселератора "полугаз" следует использовать только в момент запуска двигателя.

### ОБКАТКА ДВИГАТЕЛЯ

Двигатель достигает своей максимальной мощности после 5÷8 часов работы.

Во время этого периода обкатки не пользуйтесь пилой на максимальных оборотах двигателя во избежание чрезмерных нагрузок.

- ⚠ ВНИМАНИЕ!** – Во время обкатки не изменяйте карбюрацию с целью достижения большей мощности; это может привести к выходу двигателя из строя.

Polski

## URUCHOMIENIE

- ⚠ UWAGA** – Nigdy nie uruchamiać pilarki bez zamontowanej prowadnicy, łańcucha i osłony sprzęgła (hamulec łańcucha) – sprzęgło może się **obluzować** powodując **obrażenia** cielesne.

### URUCHOMIENIE SILNIKA

Gaźnik napełnić paliwem naciskając pompkę rozruchową (A, Rys. 17) (941). Pociągnąć dźwignię rozrusznika (C, Rys. 18) do końca w dół (1). Postawić pilarkę na stabilnej powierzchni. Sprawdzić, czy łańcuch może się swobodnie obracać i czy nie ma styczności z ciałami obcymi. Lewą ręką trzymać przedni uchwyt a prawą stopę położyć na podstawie tylnego uchwytu (Rys. 19). Kilkakrotnie pociągnąć uchwyt linki rozrusznika, do momentu **uruchomienia**. Umieścić dźwignię rozrusznika (C, Rys. 20) w pozycji pośredniej (2). Pociągnąć linkę rozrusznika, aby uruchomić pilarkę. Po uruchomieniu silnika, zwolnić blokadę łańcucha i odczekać kilka sekund. Następnie, nacisnąć dźwignię gazu (B, Rys. 21) aby odblokować półautomatyczne urządzenie rozruchowe. Podczas uruchamiania linkę rozrusznika przytrzymać a następnie ręcznie wprowadzić w obudowę rozrusznika.

- ⚠ UWAGA** - Gdy silnik jest rozgrzany nie wyciągać dźwigni ssania .

- ⚠ UWAGA** - Dźwignię ssania należy używać jedynie w fazie uruchomienia zimnego silnika.

### DOCIERANIE SILNIKA

Silnik osiąga swoją moc maksymalną po 5÷8 godzinach pracy.

Podczas okresu docierania silnika, nie wolno operować silnikiem na maksymalnych obrotach bez pracy, aby uniknąć nadmiernych obciążeń.

- ⚠ UWAGA!** - Podczas docierania, nie wolno zmieniać paliwa, aby osiągnąć lepsze wyniki pracy, ponieważ można uszkodzić silnik.

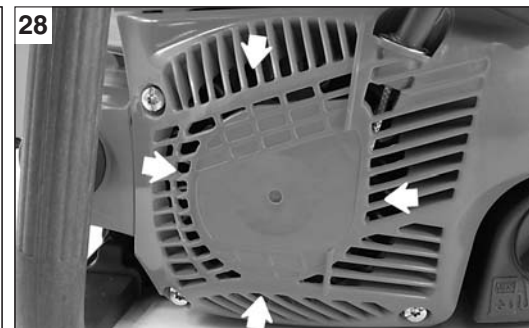
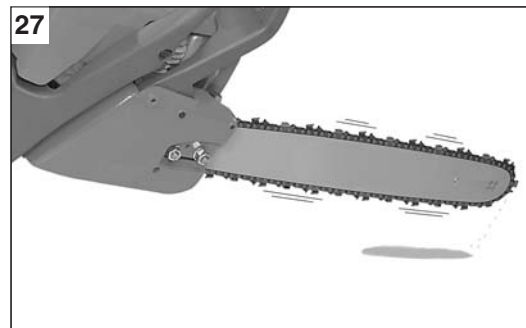
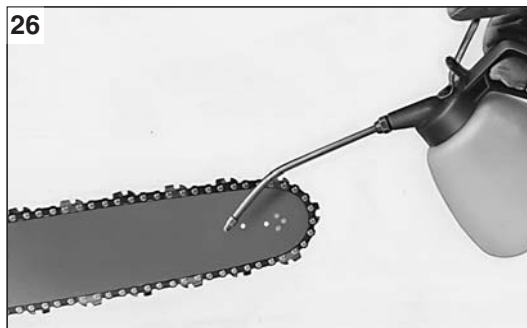
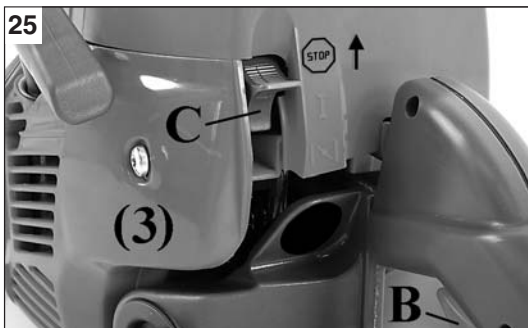

Português

Ελληνικά

Türkçe

## PARAGEM DO MOTOR

## ΣΤΑΜΑΘΗΜΑ ΤΟΥ ΜΟΤΕΡ

## MOTORUN DURDURULMASI

### PARAGEM DO MOTOR

Largue a alavanca do acelerador (B, Fig. 25) levando o motor para a posição de ralenti.

Desligue o motor, puxando a alavanca do starter (C, Fig. 25) completamente para cima (3). Não apóie a motosserra no chão se a corrente estiver ainda em movimento.

### RODAGEM DA CORRENTE

A regulagem deve sempre ser feita com a corrente fria. Faça rodar a corrente manualmente, lubrificando-a com óleo suplementar (Fig.26). Ponha em função o motor durante alguns minutos numa velocidade moderada, controlando o regular funcionamento da bomba do óleo (Fig. 27). Pare o motor e regule a tensão da corrente. Ponha em função o motor fazendo um corte num tronco. Pare novamente o motor e controle outra vez a tensão. Repita esta operação até que a corrente tenha atingido o seu alongamento máximo. Não toque o terreno com a própria corrente.

**⚠ ATENÇÃO - Não tocar nunca a corrente com o motor em funcionamento.**

### CARBURADOR

Antes de regular o carburador, limpe o transportador de arranque (Fig. 28), o filtro de ar (Fig. 29) e aqueça o motor.

Este motor foi concebido e fabricado de acordo com a aplicação das directivas 97/68/CEE e 2002/88/CEE. **O carburador (Fig. 30) foi concebido para permitir apenas regulações dos parafusos L e H até 1/4 de volta.** O campo de regulação possível dos parafusos L e H, de 1/4 volta, é predefinido pelo fabricante e não pode ser modificado.

**⚠ ATENÇÃO - Não force os parafusos fora do campo de regulação possível!**

O parafuso do sistema ralenti T é regulado de maneira a deixar uma boa margem entre o sistema de ralenti e o sistema de engate da embraiagem.

O parafuso L deve ser regulado de modo que o motor possa responder prontamente às acelerações bruscas e que funcione bem no ralenti.

O parafuso H deve ser regulado de modo que o motor possa dispor da máxima potência durante a fase de corte.

**⚠ ATENÇÃO - As variações climáticas e atmosféricas podem provocar variações de carburação.**

**Não permita que outras pessoas fiquem perto da motosserra durante o trabalho e a fase de regulação da carburação.**

### ΣΤΑΜΑΘΗΜΑ ΤΟΥ ΜΟΤΕΡ

Αφήστε τον λεβιέ επιταχυνσης (B Εικ.25) φερνοντας το μοτερ στο ρελαντι. Σβήστε τον κινητήρα μετακινώντας το μοχλο starter (C, Εικ.25) τέρμα προς τα πάνω (3). Μην ακουμπάτε το αλυσοπριονο στο εδαφος εαν η αλυσίδα είναι ακομη σε κινήση.

### ΣΤΡΩΣΙΜΟ ΤΗΣ ΑΛΥΣΙΔΑΣ

Η ρυθμιση θα πρεπει να γινεται οταν η αλυσίδα είναι ακομη κρυα. Γυρίστε χειροκινήτα την αλυσίδα, λιπαινοντας την με συμπληρωματικο λαδι (Εικ.26). Αναγτε το μοτερ και διατηρηστε μια χαμηλη ταχυτητα, ελεγχοντας την σωστη λειτουργια της αντλιας λαδιου (Εικ.27). Σβήστε το μοτερ και ρυθμιστε την ταση της αλυσιδας. Αναγτε το μοτερ και πραγματοποιηστε μια μικρη τομη σε ενα κορμο. Σβήστε το μοτερ και ελεγξτε παλι την ταση. Επαναλαβετε την εργασία μεχρι η αλυσίδα να τεντωθει καλα. Η αλυσίδα δεν θα πρεπει ποτε να αγγιζει το εδαφος.

**⚠ ΠΡΟΣΟΧΗ-Μην αγγιζετε ποτε την αλυσίδα οταν το μοτερ λειτουργει.**

### ΚΑΡΜΥΡΑΤΕΡ

Πριν ρυθμισετε το καρμυρατερ, καθαριστε το τσοκ (Εικ.28) , το φιλτρο του αερα (Εικ.29) και ζεστανετε την μηχανη. Το μοτερ αυτό έχει μελετηθει και κατασκευαστει σύμφωνα με τις οδηγίες 97/68/ΕΚ και 2002/88/ΕΚ. **Το καρμυρατερ (Εικ.30) έχει μελετηθει για να επιτρεπει μόνο ρυθμίσεις με τις βίδες L και H σε πεδίο 1/4 της στροφής.** Το πεδίο ρύθμισης του 1/4 της στροφής που επιτρέπουν οι βίδες L και H είναι προκαθορισμένο από τον κατασκευαστή και δεν μπορεί να τροποποιηθεί.

**⚠ ΠΡΟΣΟΧΗ! - Μην επιχειρείτε να γυρίσετε τις βίδες έξω από το επιτρεπτό πεδίο ρύθμισης!**

Η βίδα του ρελαντι T είναι ρυθμισμενη ετσι ωστε να υπαρχει ενα επαρκες οριο ασφαλειας, μεταξύ του ρελαντι και της λειτουργιας του συμπλεκτη.

Η βίδα L θα πρεπει να είναι ρυθμισμενη ετσι ωστε το μοτερ να αντιδρα αμεσαως στις αποτομες επιταχυνσεις και να χει μια σωστη λειτουργια στο ρελαντι.

Η βίδα H θα πρεπει να ρυθμιζεται ετσι ωστε να επιτυγχανετε η ανωτατη ισχυ κατα την διαρκεια του κοιμηματος.

**⚠ ΠΡΟΣΟΧΗ:** Κλιματικες και υψομετρικες μεταβολες, μπορούν να προκαλεσουν αλλοιωσεις στην λειτουργια του καρμυρατερ.

Μην επιρεπετε σε αλλα ατομα να παραμεινουν κοντα στο αλυσοπριονο κατα την διαρκεια της εργασιας και της φασης ρυθμισης του καρμυρατερ.

### MOTORUN DURDURULMASI

Gaz (B, Şekil 25) kolunu bırakarak motoru rölantide çalıştırın. Başlatma kolunu (C, Şek. 25) geri tam yukarı konuma (3) getirerek motoru kapatınız. Zincir dönerken motoru yere koymayın.

### ZİNCİRİN AÇILMASI

Yeni zincir esnediğinden sık sık gerginleştirilmelidir. Zincirin gerdirilmesi ancak zincir soğukken yapılır. Önce zinciri döndürerek yağlayın (Şekil 26). Motoru orta süratte çalışırken, bir yandan da yağ pompasının doğru çalışıp çalışmadığını kontrol edin (Şekil 27). Motoru durdurarak zincir gerginliğini ayarlayın. Motoru tekrar çalıştırın. Zincirin ısınmasını sağlamak için birkaç dal kesin. Motoru durdurun. Zincir soğuduktan sonra tekrar ayar yapın. Zincir uygun gerginliğe gelene kadar bu işlemi devam ettirin. Zinciri yere değdirmeyin.

**⚠ DİKKAT: Motor çalışırken zincire dokunmayın.**

### KARBÜRATÖR

Karbüratör ayarı yapmadan önce starter kapağını (Şekil 28) ve hava filtresini (Şekil 29) temizleyerek motoru ısıtın. Bu motor, 97/68/EC ve 2002/88/EC uygulama direktiflerine uygun olarak tasarlanmış ve imal edilmiştir. **Karbüratör (Şek. 30) sadece L ve H vidalarının 1/4 dönme hareketiyle ayarlanacak şekilde tasarlanmıştır.** L ve H vidalarının 1/4 dönme oranına göre yapılabilecek mümkün olan ayarlar, üretici şirket tarafından önceden tespit edilmiştir ve değiştirilmesi mümkün değildir.

**⚠ DİKKAT! – Vidaları mümkün olan ayarlama alanı dışına zorlamaya çalışmayınız!**

T vidası ayarı balata boşluğunu düzenler.

L vidası ayarı motorun hızını ve rölanti performansını düzenler.

H vidası ayarı motorun kesim sırasında maksimum güçle çalışmasını sağlar.

**⚠ DİKKAT:** Hava koşulları ve yükseklik karbüratör ayarını etkiler.  
**DİKKAT:** Motor çalışırken ya da karbüratör ayarı yaparken kimsenin motorlu testerenin yanında durmasına izin vermeyin.

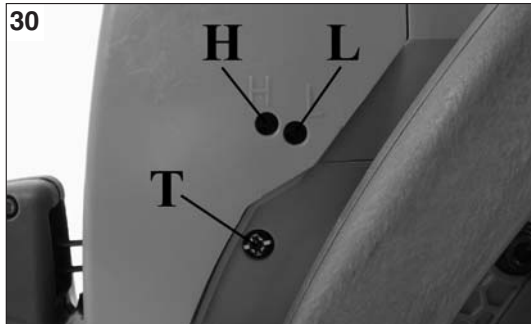

H- Parafuso de reg. máxima  
L- Parafuso de reg. ralenti  
T- Sistema ralenti

H- Βίδα ρυθμισης μεγιστου  
L- Βίδα ρυθμισης ρελαντι  
T- Ρελαντι

H - Šroub nastavení plného výkonu  
L - Šroub nastavení minimálního výkonu  
T - Seřizovací šroub otáček volnoběhu

H- Šroub nastavení plného výkonu  
L- Šroub nastavení bohatosti směsi  
T- Seřizovací šroub otáček volnoběhu

H - Винт регулировки на максимум  
L - Винт регулировки на минимум  
T - Минимальный режим (холостого хода)

H - Śruba obrotów maksymalnych  
L - Śruba obrotów minimalnych  
T - Obroty minimalne

Česky

## ZASTAVENÍ MOTORU

### ZASTAVENÍ MOTORU

Uvolněte plynovou páčku (B, obr. 25) a nastavte motor na volnoběh. Několikrát protočte řetěz rukou a namažte ho olejem (obr. 26). Na několik minut spusťte motor na mírnou rychlost a zkontrolujte správné fungování olejového čerpadla (obr. 27). Zastavte motor a seřídte napětí řetězu. Spusťte motor a proveďte několik řezů do kmene. Opět motor zastavte a zkontrolujte napětí řetězu. Opakujte tak dlouho, dokud řetěz není dostatečně napnutý. Řetězem se nedotýkejte terénu.

### ZÁBĚH ŘETĚZU

Napínání řetězu se musí vždy provádět u studeného řetězu. Několikrát protočte řetěz rukou a namažte ho olejem (obr. 26). Na několik minut spusťte motor na mírnou rychlost a zkontrolujte správné fungování olejového čerpadla (obr. 27). Zastavte motor a seřídte napětí řetězu. Spusťte motor a proveďte několik řezů do kmene. Opět motor zastavte a zkontrolujte napětí řetězu. Opakujte tak dlouho, dokud řetěz není dostatečně napnutý. Řetězem se nedotýkejte terénu.

**⚠ UPOZORNĚNÍ - Nikdy se nedotýkejte řetězu, pokud motor běží.**

### KARBURÁTOR

Před seřízením karburátoru vyčistěte víko startovacího zařízení (obr. 28), vzduchový filtr (obr. 29) a zahřejte motor. Tento motor byl navržen a vyroben v souladu s požadavky směrnice 97/68/EU a 2002/88/EU. **Karburátor (obr. 30) byl navržen tak, aby umožňoval seřízení šroubů L a H pouze v rozsahu 1/4 otáčky.** Možné seřízení šroubů L a H v rozsahu 1/4 otáčky bylo stanoveno výrobcem a není možné je změnit.

**⚠ UPOZORNĚNÍ! - Nesnažte se šrouby seřít mimo povolený rozsah násilím!**

Šroub volnoběhu T je seřízený tak, aby umožňoval bezpečnostní mez mezi volnoběhem motoru a režimem sepnutí spojky.

Šroub L musí být seřízený tak, aby motor rychle reagoval na přidání plynu a měl pravidelný chod na volnoběh.

Šroub H musí být seřízený tak, aby motor během řezání podával plný výkon.

**⚠ UPOZORNĚNÍ - Na chod motoru mohou mít vliv změny počasí a nadmořské výšky.**

**Při řezání pilou nebo při seřizování karburátoru nesmí v blízkosti pily stát další osoby.**

Русский

## ОСТАНОВКА ДВИГАТЕЛЯ

### ОСТАНОВКА ДВИГАТЕЛЯ

Отпустите рычаг акселератора, (B, рис.25) сведя число оборотов двигателя к минимуму. Выключите двигатель, подняв ручку стартера (C, рис.25) вверх до упора (3). Не кладите пилу на землю, если цепь еще не остановилась.

### ОБКАТКА ЦЕПИ

Регулировка натяжения производится только на остывшей цепи. Сначала проверните цепь вручную и дополнительно смажьте ее (Рис.26). Затем запустите пилу и дайте ей поработать на средних оборотах, следя за тем, чтобы масляный насос работал правильно (Рис.27). Остановите двигатель и отрегулируйте натяжение цепи. Снова запустите пилу и сделайте несколько распилов. Снова остановите двигатель и еще раз проверьте натяжение. Повторяйте эту операцию, пока цепь не растянется до максимума. Не касайтесь цепью земли.

**⚠ ВНИМАНИЕ - Никогда не касайтесь цепи при работе двигателем.**

### КАРБУРАТОР

Перед регулировкой карбюратора очистите пусковой шнур (рис.28), воздушный фильтр (Рис.29) и прогрейте двигатель. Данный двигатель разработан и изготовлен в соответствии с директивами 97/68/ЕС и 2002/88/ЕС. **Карбюратор (Рис.30) разработан так, что допускается регулировка винтов L и H только в пределах 1/4 оборота.** Диапазон регулировки винтов L и H в 1/4 оборота задан изготовителем и его изменению невозможно.

**⚠ ВНИМАНИЕ! – Не пытайтесь силой повернуть винты за пределами допустимого диапазона регулировки!**

Винт минимального режима T регулируется так, чтобы обеспечить устойчивую работу на холостом ходу и при срабатывании сцепления.

Винт L должен быть отрегулирован так, чтобы двигатель быстро реагировал на нажатие рычага акселератора и не глох на холостых оборотах.

Винт H должен быть отрегулирован так, чтобы двигатель во время пилки работал на максимальных оборотах.

**⚠ ВНИМАНИЕ - На работу карбюратора могут влиять погодные условия и высота над уровнем моря. Не позволяйте, чтобы посторонние лица находились рядом с пилой во время работы или во время регулировки карбюратора.**

Polski

## ZATRZYMANIE SILNIKA

### ZATRZYMANIE SILNIKA

Zwolnić dźwignię gazu, (B, Rys. 25) aby silnik pracował na minimalnych obrotach. Wyłączyć silnik przesuwając dźwignię rozrusznika (C, Rys. 25) do końca ku górze (3). Nie kładź pilarki łańcuchowej na podłożu, jeśli łańcuch jest jeszcze w ruchu.

### DOCIERANIE ŁAŃCUCHA

Podczas regulacji, łańcuch powinien być zawsze zimny. Ręcznie obrócić łańcuch, smarując go dodatkowo olejem (Rys. 26). Uruchoić silnik na kilka minut przy łagodnych obrotach, aby sprawdzić prawidłowe działanie pompy olejowej (Rys. 27). Zatrzymać silnik i dokonać regulacji naciągająca łańcucha. Włączyć silnik i spróbować cięcia. Zatrzymać silnik i ponownie sprawdzić napięcie. Powtarzać operację dopóki łańcuch nie osiągnie właściwego napięcia. Nie dotykać podłoża łańcuchem .

**⚠ UWAGA! Podczas pracy silnika nie wolno dotykać łańcucha pilarki.**

### GAŹNIK

Przed regulacją gaźnika, oczyścić pokrywę rozrusznika (Rys. 28), filtr powietrza (Rys. 29) oraz rozgrzać silnik. Silnik został zaprojektowany i wykonany zgodnie z dyrektywami 97/68/EC i 2002/88/EC. **Gaźnik (Rys. 30) został zaprojektowany w taki sposób, aby umożliwić jedynie regulację śrub L i H w zakresie 1/4 obrotu.** Możliwy zakres regulacji śrub L oraz H, wynoszący 1/4 obrotu, został ustawiony fabrycznie i nie można go zmieniać.

**⚠ UWAGA! - Nie przekręcać śrub poza dostępne pole regulacyjne!**

ruba T jest tak ustawiona, aby zapewnić margines bezpieczeństwa między biegiem jałowym a maksymalnym.

ruba L powinna zostać tak wyregulowana, aby silnik szybko reagował na gwałtowne przyspieszenia i prawidłowo pracował na biegu jałowym.

ruba H powinna być wyregulowana w taki sposób, aby silnik wykorzystywał swoją maksymalną moc w czasie cięcia.

**⚠ UWAGA - Zmiany klimatyczne oraz położenie nad poziomem morza mogą mieć wpływ na parametry spalania.**

**Podczas pracy pilarki oraz podczas regulacji silnika w pobliżu pilarki nie mogą przebywać osoby postronne.**

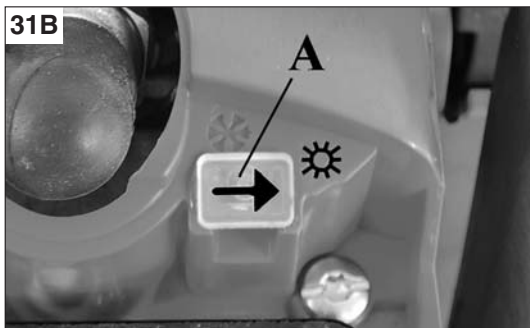
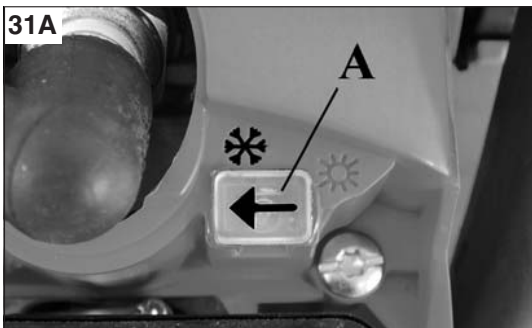

Português

### SISTEMA ANTI-GELO

**Com temperaturas inferiores a 0°C,** desloque o cursor (A, Fig. 31A) para a posição invernal. O símbolo da posição de Inverno(Fig. 31A) deve ser indicado pela seta impressa no cursor. Permanecer à direita, não coberto pela junta, pois desta forma o sistema aspira não apenas o ar frio mas também o ar quente proveniente do cilindro impedindo por conseguinte a formação de gelo no carburador.

**Com temperaturas superiores a +10°C,** torne a posicionar o cursor (A, Fig. 31B) à posição correspondente ao verão, pois caso contrário, poderão ocorrer anomalias de funcionamento do motor derivadas do superaquecimento.

Ελληνικά

### Σύστημα ενάντια στον παγετό

**Με θερμοκρασίες κάτω από τους 0°C,** τοποθετήστε τον κέρσορα (A, Εικ.31A) στη χειμερινή θέση. Το σύμβολο της χειμερινής θέσης Εικ.31A, πρέπει να συμπίπτει με το βέλος που είναι τυπωμένο στο διακόπτη. Με τον τρόπο αυτό εκτός από τον κρύο αέρα αναρροφάται και ζεστός αέρας που προέρχεται από τον κύλινδρο και επομένως δε σχηματίζεται πάχος στο εσωτερικό του καρμπυρατέρ.

**Με θερμοκρασίες άνω των +10°C** τοποθετήστε ξανά τον κέρσορα (A, Εικ.31B) στην καλοκαιρινή θέση. Σε αντίθετη περίπτωση μπορεί να παρουσιαστούν ανωμαλίες στη λειτουργία του κινητήρα λόγω υπερθέρμανσης.

Türkçe

### BUZLANMAYI ÖNLEYİCİ SİSTEM

**0°C'ye kadar dahili sıcaklıkta,** sürgüyü (Şek.31A daki gibi) kış konumuna getirin. Kış pozisyonu sembolü Şek.31A, kursör üzerindeki ok işareti ile gösterilmelidir. Bu şekilde/modda, gelen tüm soğuk havanın yanısıra, silindirden gelen sıcak hava da içeri çekilir ve böylece karbüratörün bütün iç kısmında buzlanma meydana gelmez.

**+10°C'ye kadarki daha yüksek sıcaklıklarda,** sürgüyü (Şek.31B) yaz konumuna yeniden ayarlayın. Aksi takdirde, aşırı ısıtmadan dolayı motorda işlevsel/çalışma anormallikleri meydana gelebilir.



Česky	Русский	Polski
<b>SYSTÉM PROTI ZAMRZnutí</b>	<b>СИСТЕМА ПРОТИВ ЗАМЕРЗАНИЯ</b>	<b>UKŁAD PRZECIW OBLODZENIOWY</b>
<p><b>Při teplotách pod 0°</b> posuňte klapku (A, obr. 31A) do zimní polohy. Symbol zimní polohy, obr. 31A, musí být označen šipkou vytištěnou na kurzoru. Tímto způsobem se spolu se studeným vzduchem nasává i teplý vzduch z okolí válce a uvnitř karburátoru se pak netvoří led.</p> <p><b>Při teplotách nad +10°C vraťte klapku (A, obr. 31B) do letní polohy, jinak by mohlo dojít k poruchám motoru z důvodu přehřátí.</b></p>	<p><b>При температурах, меньших 0°C</b>, установите курсор (A, Рис. 31A) в зимнее положение. На зимнее положение (см. Рис. 31A), должна указывать стрелка, нанесенная на рычажок. В этом случае кроме холодного воздуха засасывается также теплый воздух, идущий из цилиндра и внутри карбюратора не образуется лед.</p> <p><b>При температурах выше +10°C установите курсор (A, Рис.31B) в летнее положение. В противном случае двигатель может перегреться и выйти из строя.</b></p>	<p><b>Przy temperaturach poniżej 0°</b>, umieścić wskaźnik (A, Rys. 31A) na pozycji "zima". Strzałka na kursorze powinna wskazywać symbol pozycji zimowej Rys. 31A. W ten sposób, poza zimnym powietrzem doprowadzane jest również powietrze ciepłe pochodzące z cylindra, co uniemożliwia oblodzenie wnętrza gaźnika.</p> <p><b>Przy temperaturach powyżej +10°C</b>, należy ustawić wskaźnik (A, Rys. 31B) w pozycję "lato". W przeciwnym wypadku, może nastąpić uszkodzenie silnika wynikające z jego przegrzania.</p>

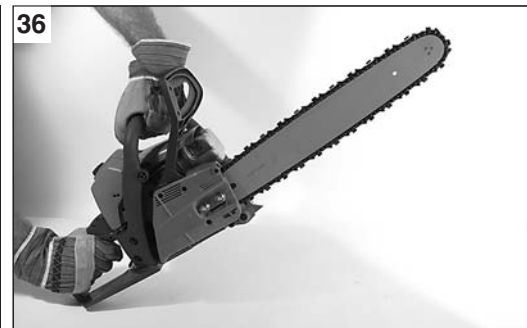
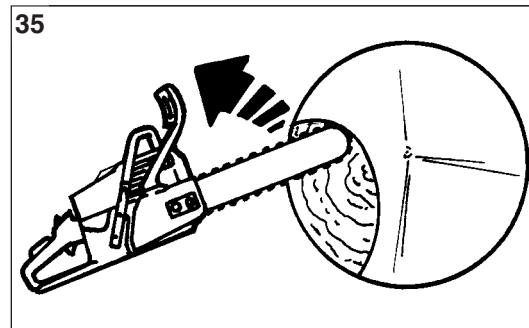
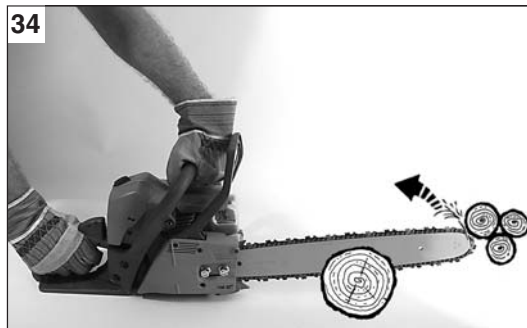
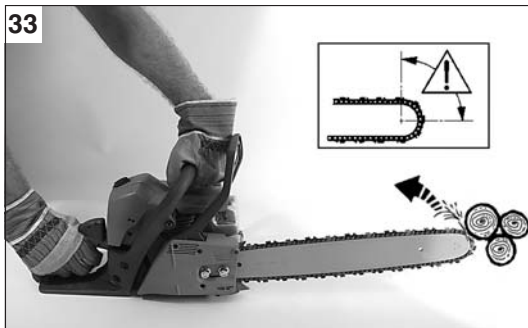

Português

## FREIO CORRENTE

**⚠️ NORMAS DE SEGURANÇA PARA CONTRA-GOLPES**  
O contra-golpe pode se verificar quando a ponta da barra toca um objeto ou quando a madeira bloqueia ou aperta a corrente durante o corte (Fig. 33 - 34 - 35). Para prevenir e reduzir o contra-golpe, mantenha o controle da motosserra segurando-a firmemente com ambas as mãos.

### FREIO CORRENTE INERCIAL

O freio corrente inercial é um dispositivo de grande segurança no utilizzo da motosserra. Protege o operador de possíveis e perigosos contra-golpes, que poderiam produzir-se durante as várias fases de trabalho.

Se ativa quando a mão do operador pressiona a alavanca (Fig.36) (acionamento manual), fazendo com que a corrente se bloqueie instantaneamente, ou então, automaticamente por inércia quando a proteção for empurrada para frente (Fig.37) no caso de contra-golpe repentino (acionamento inercial).

O freio corrente se desbloqueia puxando a alavanca em direção ao operador (Fig.38).

### CONTROLE DE FUNCIONAMENTO FREIO

Quando se efectua um controlo da máquina, antes de efectuar qualquer trabalho, verificar o funcionamento do travão, observando os seguintes pontos:

1. Ligar o motor e apertar firmemente o punho com as duas mãos.
2. Retirar a alavanca do acelerador para pôr em movimento a correia; empurrar para a frente a alavanca do travão, utilizando as costas da mão esquerda (Fig. 36).
3. Quando o travão funciona, a correia deve parar imediatamente; libertar a alavanca do acelerador.
4. Desactivar o travão (Fig. 38).

**MANUTENÇÃO FREIO:** Mantenha sempre limpo o mecanismo do freio corrente e lubrifique as alavancas (Fig. 39). Verifique o desgaste da fita do freio. A espessura mínima deve ser de **0.60 mm**.

Ελληνικά

## ΦΡΕΝΟ ΑΛΥΣΙΔΑΣ

**⚠️ ΔΙΑΤΑΞΕΙΣ ΑΣΦΑΛΕΙΑΣ ΓΙΑ ΤΟΝ ΚΡΑΔΑΣΜΟ (ΚΛΩΤΣΗΜΑ)**  
Ο κραδασμός (κλωτσημα) μπορεί να υπάρξει όταν η ακμή της λαμας ακουμπα ένα αντικείμενο ή όταν ένα ξύλο μπλοκαρει ή πιέζει την αλυσίδα κατά την διάρκεια της λειτουργίας (Εικ.33-34-35). Για αποφυγή και να περιορίσετε τον κραδασμό, διατηρήστε τον έλεγχο του αλυσοπριονίου κρατώντας το γερά και με τα δύο χέρια.

### ΑΥΤΟΜΑΤΟ ΦΡΕΝΟ ΑΛΥΣΙΔΑΣ

Το φρένο της αλυσίδας είναι ένα σπυδαίο εξάρτημα ασφαλείας του αλυσοπριονίου. Προστατεύει τον χειριστή από ενδεχομένους κραδασμούς που μπορούν να παρουσιαστούν κατά την διάρκεια όλων των φάσεων εργασίας. Τιθεται σε λειτουργία, με επακολούθη σταση της αλυσίδας, όταν ο χειριστής τραβήξει τον λεβιέ (Εικ.36) (χειροκίνητο) ή αυτοματα όταν η προστασία σπρωχτεί προς τα εμπρός (Εικ.37), στην περίπτωση ξαφνικού κραδασμού (αυτοματο). Το φρένο της αλυσίδας, αποσυνδέεται, τραβώντας τον λεβιέ προς τον χειριστή (Εικ.38).

### ΕΛΕΓΧΟΣ ΛΕΙΤΟΥΡΓΙΑΣ ΤΟΥ ΦΡΕΝΟΥ

Όταν ελέγχετε το μηχάνημα, πριν εκτελέσετε οποιαδήποτε εργασία, ελέγξτε τη λειτουργία του φρένου παρατηρώντας τα εξής σημεία.

1. Βάλτε εμπρός τον κινητήρα και πιάστε γερά τις χειρολαβές και με τα δύο χέρια.
2. Τραβήξτε το λεβιέ επιτάχυνσης για να θέσετε σε κίνηση την αλυσίδα, σπρώξτε το λεβιέ του φρένου προς τα εμπρός χρησιμοποιώντας τη ράχη του αριστερού χεριού (Εικ. 36).
3. Όταν το φρένο λειτουργεί, η αλυσίδα πρέπει να σταματήσει αμέσως. Αφήστε το λεβιέ επιτάχυνσης.
4. Απενεργοποιήστε το φρένο (Εικ. 38).

**ΣΥΝΤΗΡΗΣΗ ΦΡΕΝΟΥ:** Διατηρείτε πάντα καθαρό τον μηχανισμό του φρένου της αλυσίδας και λιπαίνετε την μοχλευση (Εικ. 39). Ελέγχετε τον βαθμό αλλοίωσης την κορδέλα του φρένου. Το ελαχιστο πάχος θα πρέπει να είναι **0.60 mm**.

Türkçe

## ZİNCİR FRENİ

**⚠️ GERİ TEPMEYE KARŞI GÜVENLİK ÖNLEMLERİ**  
Testerenin ucu herhangi bir objeye dokunduğunda ya da kesilen odun geri kapanıp zinciri sıkıştırdığında testere geri tepebilir (Şekil 33-34-35). Geri tepmeyi önlemek ve azaltmak için testereyi her iki elinizle sınıksız kavrayın.

### İNERTIAL ZİNCİR FRENİ

Inertial zincir freni motorlu testerenin güvenle kullanılmasını sağlar. Çalışma sırasında kullanıcıyı tehlikeli geri tepmelere karşı korur. Kullanıcı sol bileğiyle kola bastığında (manuel kontrol) (Şekil 36) ya da ivmeye/süre duruma bağlı olarak ani bir geri tepmeyle fren ileri itildiğinde (inertial kontrol) (Şekil 37) inertial zincir freni devreye girerek anında zinciri kilitler. Kullanıcı freni kendine doğru çektiğinde (Şekil 38) zincir frenenden kurtulur.

### FRENİN KONTROLÜ

Makinanın kontrolünü yaparken, herhangi bir işe başlamadan önce, frenin çalıştığını kontrol edip, aşağıdaki noktalara dikkat ediniz:

- 1 - Motoru harekete koyun ve sapları sıkıca iki el ile tutunuz.
- 2 - Vitesleri düşürmek için, hızlandırma kolunu çekin sol eliniz üst tarafı ile fren kolunu öne doğru itin (Şekil 36).
- 3 - Fren çalıştığı anda, zincir durur: hızlandır makolunu bırakın.
- 4 - Freni boşa koyun (Şekil 38).

**FRENİN BAKIMI:** Daima zincir fren mekanizmasını temiz tutun. Freni yağlayın (Şekil 39). Fren balatasının aşınmamasına dikkat edin. Balatanın minimum kalınlığı **0.6 mm** olmalıdır.

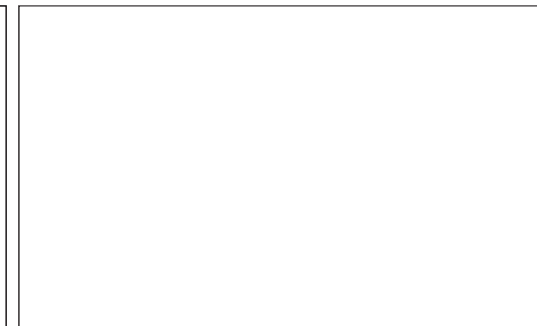
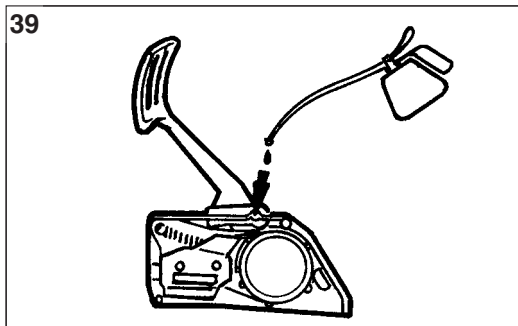
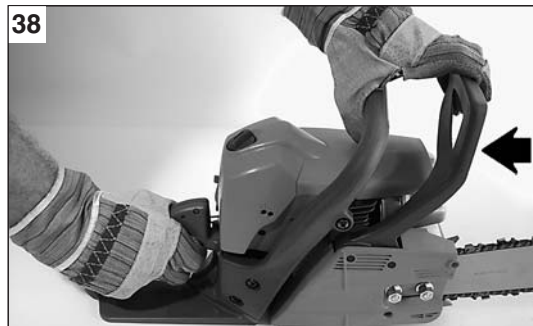
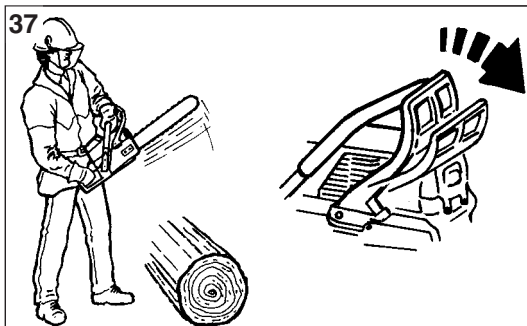

Česky

## BRZDA ŘETĚZU

### ⚠ BEZPEČNOSTNÍ PŘEDPISY PRO PŘÍPAD ZPĚTNÉHO VRHU

Ke zpětnému vrhu může dojít, když se špička lišty dotkne pevného předmětu, nebo když se dřevo při řezu zablokuje v řetězu nebo se od něj odrazí (obr. 33-34-35). K zabránění zpětného vrhu nebo k jeho snížení je nutné udržet kontrolu nad pilou pevným držením oběma rukama.

### BRZDA ŘETĚZU

Brzda řetězu je velmi důležité bezpečnostní zařízení řetězové pily. Chrání uživatele před případnými nebezpečnými zpětnými vrhy, ke kterým může během práce dojít. Zapnutí brzdy řetězu má za následek okamžité zablokování řetězu a provádí se stlačením páky (obr. 36) (ruční zapnutí), nebo automaticky setrvačností, jakmile se páka posune vpřed (obr. 37) v případě náhlého zpětného vrhu (setrvačné zapnutí). Brzda řetězu se uvolní zatáhnutím za páku směrem k pracovníkovi (obr. 38).

### KONTROLA ČINNOSTI BRZDY ŘETĚZU

Při provádění kontroly pily před každým zahájením práce s pilou zkontrolujte správnou činnost brzdy řetězu podle následujících bodů:

1. Nastartujte motor a uchopte pilu pevně oběma rukama.
2. Uvedte řetěz do chodu přidáním plynu a pak hřbetem levé ruky zatlačte na páku brzdy směrem dopředu (obr.36).
3. Pokud brzda funguje správně, musí se řetěz okamžitě zastavit; plynovou páčku uvolněte.
4. Brzdu uvolněte (obr.38).

**ÚDRŽBA BRZDY:** Mechanismus brzdy řetězu udržujte vždy čistý a kloub páky namazaný (obr. 39). Kontrolujte opotřebení pásky brzdy. Minimální tloušťka pásky je **0,60 mm**.

Русский

## ТОРМОЗ ЦЕПИ

⚠ **МЕРЫ ПРЕДОСТОРОЖНОСТИ ПРИ ОТДАЧЕ**  
Отдача может произойти, если конец шины касается какого-либо предмета или когда цепь пережимается или придавливается деревом при распилке (Рис. 33 – 34 – 35). Чтобы избежать вовсе или снизить эффект от отдачи, старайтесь контролировать цепную пилу, крепко держа ее обеими руками.

### ИНЕРЦИОННЫЙ ТОРМОЗ ЦЕПИ

Инерционный тормоз цепи обеспечивает максимальную безопасность при использовании цепной пилы. Он защищает оператора от возможной отдачи, которая может случиться во время работы. Он приводится в действие с последующей мгновенной блокировкой цепи в случае, когда оператор нажимает на рычаг (Рис.36) (ручное управление) или автоматически, в результате действия инерции, когда защитный щиток сдвигается вперед (Рис.37) при неожиданной отдаче (инерционное управление).

Тормоз цепи можно освободить, потянув рычаг по направлению к оператору (Рис.38).

### ПРОВЕРКА РАБОТЫ ТОРМОЗА

Во время проверки пилы перед работой, обязательно проверьте эффективность работы тормоза следующим образом:

- 1 Включите двигатель и крепко возьмитесь за ручки обеими руками.
- 2 Потянув за рычаг акселератора, чтобы цепь начала двигаться, толкните рычаг тормоза вперед, используя тыльную часть левой руки (Рис.36).
- 3 Когда тормоз сработает и цепь остановится, отпустите рычаг акселератора.
- 4 Освободите тормоз (Рис.38).

**ТЕХНИЧЕСКОЕ ОБСЛУЖИВАНИЕ ТОРМОЗА:** всегда содержите механизм тормоза в чистоте и смазывайте рычажный механизм (Рис.39). Следите за износом ленты тормоза. Ее минимальная толщина должна быть **0.60 mm**.

Polski

## HAMULEC ŁAŃCUCHA

### ⚠ ZASADY BEZPIECZEŃSTWA ZWIĄZANE Z ODBICIEM

Odbicie może nastąpić, gdy końcówka prowadnicy dotknie jakiegoś przedmiotu lub kiedy drewno zablokuje lub zgniecie łańcuch podczas cięcia (Rys. 33-34-35). Aby zapobiec i zmniejszyć odbicie, należy cały czas kontrolować pracę pilarki trzymając ją mocno obydwoma rękami.

### HAMULEC BEZWŁADNOCIOWY ŁAŃCUCHA

Bezwładnościowy hamulec łańcucha to urządzenie zabezpieczające podczas pracy pilarki. Chroni użytkownika przed ewentualnymi skutkami odbicia, do których może dojść w różnych fazach pracy. Hamulec ten uruchamia się, powodując natychmiastowe zatrzymanie łańcucha, wtedy gdy ręka operatora nacisnie na dźwignię (Rys. 36) (uruchomienie ręczne) lub też automatycznie siłą bezwładności, kiedy osłona zostanie popchnięta do przodu (Rys. 37) w przypadku nagłego odbicia (uruchomienie bezwładnościowe). Hamulec łańcucha można odblokować pociągając dźwignię w kierunku operatora (Rys. 38).

### KONTROLA DZIAŁANIA HAMULCA

Podczas przeprowadzania kontroli urządzenia przed przystąpieniem do jakiegokolwiek pracy, należy sprawdzić sprawność hamulca postępując według poniższego opisu:

1. Uruchomić silnik i chwycić mocno uchwyty dwiema rękami.
2. Nacisnąć dźwignię gazu, aby wprowadzić w ruch łańcuch, nacisnąć dźwignię hamulca do przodu grzbietem lewej ręki (Rys. 36).
3. Jeśli hamulec działa, łańcuch natychmiast się zatrzyma; zwolnić dźwignię gazu.
4. Wyłączyć hamulec (Rys. 38).

**KONSERWACJA HAMULCA :** mechanizm hamulca łańcucha należy zawsze utrzymywać w czystości, a dźwignię smarować (Rys. 39). Sprawdzać zużycie taśmy hamulca. Grubość minimalna wynosi **0,60 mm**.

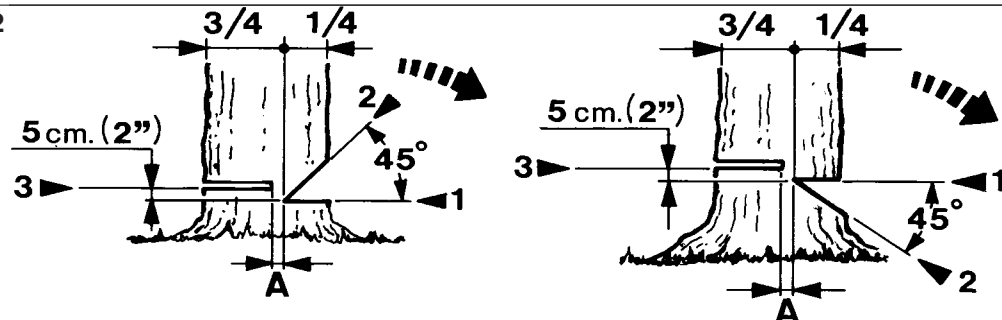
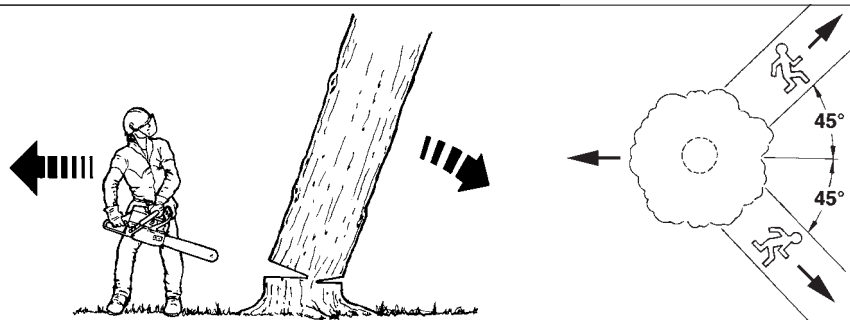

Português

## ABATIMENTO

## NORMAS DE TRABALHO

**⚠ ATENÇÃO - Seguir sempre as normas de segurança. A motosserra deve ser utilizada somente para cortar lenha. É proibido cortar outros tipos de materiais. As vibrações e os contragolpes são diferentes e os requisitos de segurança não seriam respeitados. Não utilize a motosserra como alavanca para levantar, deslocar ou quebrar objetos. É proibido aplicar na tomada de força da motosserra utensílios ou aplicações que não sejam aqueles indicados pelo construtor.**

Se usar a motosserra pela primeira vez, efetue alguns cortes sobre um tronco estável para adquirir segurança no uso. Durante o corte acelere ao máximo. Não faça força sobre a motosserra; só com o peso da mesma será possível cortar com o mínimo esforço.

**⚠ ATENÇÃO - Não corte quando houver mau tempo, escassa visibilidade, temperatura muito rígida ou elevada. Assegure-se de que não haja ramos secos que possam cair.**

## ABATIMENTO

Estude bem a árvore e o terreno circunstante, antes de começar a cortar.

Livre a zona de trabalho. Prepare uma ampla possibilidade de recuo para o momento em que a árvore iniciará a cair (Fig. 41). Tire os eventuais ramos presentes na parte inferior do tronco até uma altura cerca de 2 metros. Efetue um corte perpendicular à planta correspondente a 1/4 do diâmetro do tronco, iniciando pela parte onde se prevê a queda (1 - Fig. 42).

Aproximadamente 10 cm mais acima inicie um segundo corte que se unirá com o final do primeiro. Obter-se-á assim uma cunha que determinará a direção onde a planta cairá (2 - Fig. 42).

Faça agora na parte oposta ao primeiro corte o verdadeiro corte de abatimento que deverá ser efetuado a 4 ou 5 cm mais acima do primeiro corte (3 - Fig. 42).

Deixe sempre uma charneira (A, Fig. 43-44) que permita o controle da direção da queda. Ponha uma cunha no corte de abatimento, antes que a árvore comece a se mover, para evitar que a barra da motosserra seja bloqueada.

Se o diâmetro do tronco for superior ao comprimento da barra, efetue o corte de abatimento como a sequência indicada na (Fig. 44).

Ελληνικά

## ΚΑΤΑΡΡΙΨΗ

## ΚΑΝΟΝΕΣ ΕΡΓΑΣΙΑΣ

**⚠ ΠΡΟΣΟΧΗ-** Ακολουθείτε πάντα τους κανόνες ασφαλείας. Το αλυσοπρινο θα πρέπει να χρησιμοποιηθεί μόνο για την κοπή ξυλου. Απαγορεύεται η κοπή κάθε άλλου υλικού. Οι κραδασμοί και το κλάσημα είναι διαφορετικά και οι απαιτήσεις ασφαλείας είναι αδύνατον να τηρηθούν. Μην χρησιμοποιήτε το αλυσοπρινο σαν υποστηρίγματα για να ανασηκώσετε, να μετακινήτε ή να σπάτε αντικείμενα. Μην σταθεροποιήτε το μηχάνημα σε μόνιμα στηρίγματα. Απαγορεύεται να βάζετε στο κομπλέτ του αλυσοπρινού εργαλεία ή εξαρτήματα που δεν ενδύκνουν ο κατασκευαστής. Εάν χρησιμοποιήτε το αλυσοπρινο για πρώτη φορά, πραγματοποιήστε ορισμένες τομές πάνω σε ένα κορμό για να προσαρμόσετε στην χρήση. Κατά την διάρκεια κοπής επιταχύνεται στο ανώτερο. Μην σπρώχνετε υπερβολικά το αλυσοπρινο. Μόνο το βάρος του ίδιου είναι αρκετό για να κοψετε με την ελάχιστη προσπάθεια.

**⚠ ΠΡΟΣΟΧΗ-** Μην κοβετε εάν υπάρχει ασχημος καιρος, περιορισμένη ορατότητα, θερμοκρασία πολύ υψηλή ή πολύ χαμηλή. Σιγουρευτείτε ότι δεν υπάρχουν ξερα κλαδιά που μπορεί να πεσουν.

## ΚΑΤΑΡΡΙΨΗ

Μελετήστε καλά το δένδρο και το εδαφος γύρω από την περιοχή εργασίας πριν αρχίσετε να κοβετε. Ελευθερώστε την περιοχή εργασίας. Προετοιμάστε μια μεγάλη δυνατότητα οπισθοδρομησης την στιγμή που θα αρχίσει να πέφτει το δένδρο (Εικ.41). Αφαιρέστε τα κλαδιά που ενδεχομένως υπάρχουν στο κάτω μέρος του δένδρου μέχρι ένα ύψος 2 μέτρων. Πραγματοποιήστε μια κάθετη τομή που να αντιστοιχεί στο 1/4 της διαμέτρου του κορμού, αρχίζοντας από την πλευρά στην οποία προβλέπεται η πτώση (1- Εικ.42).

Περίπου 10 cm πιο πάνω, πραγματοποιήστε μια άλλη τομή που θα συμπίπτει με το τέλος της πρώτης. Η οπή που θα σχηματιστεί θα δώσει μια κατεύθυνση στην πτώση του δένδρου (2-Εικ.42).

Πραγματοποιήστε τώρα από την αντίθετη πλευρά της πρώτης τομής, την τομή που θα καταρρίψει το δένδρο, η οποία θα πρέπει να είναι 4-5 cm πιο ψηλά από την πρώτη (3-Εικ.42).

Αφήστε πάντα μια σχισμή (Α, Εικ.43-44) η οποία επιτρέπει τον έλεγχο της κατεύθυνσης της πτώσης. Τοποθετήστε μια σφήνα στην τομή καταρρίψης, πριν αρχίσει να κουνιέται το δένδρο, για να αποφευχθεί το μπλοκαρίσμα της λαμας του αλυσοπρινού. Όταν αποπερατώσετε την κοπή, απομακρυνθήτε γρήγορα προς την προκαθορισμένη κατεύθυνση.

Εάν η διάμετρος του κορμού είναι μεγαλύτερη από το μήκος της λαμας, πραγματοποιήστε την τομή καταρρίψης, όπως ενδεικνύεται στην Εικ.44.

Türkçe

## KESİM

## KULLANIM TALİMATI

**⚠ DİKKAT:** Daima güvenlik önlemlerini alarak çalışın. Motorlu testere sadece ağaç kesmede kullanılmalıdır. Başka materyalleri kesmek yasaktır. Diğer materyallerde titreşim ve geri tepme miktarı farklı olduğundan her bir materyal için gerekli güvenlik önlemleri farklı olacaktır. Motorlu testereyi herhangi bir şeyi kaldırmak taşımak ya da yarmak için kullanmayın. İmalatçı firma tarafından kullanılabileceği belirtilmeyen aletlerin ve aksesuarların takılması yasaktır.

Motorlu testereyi ilk kez kullanırken testerenin çalışma biçimine alışmak için ince bir ağacın gövdesinde birkaç kesim yapın. Ağacın kalınlığı ne olursa olsun motoru daima tam gazda çalıştırın. Kesim yaparken testereyi itmeyin. Motorlu testerenin ağırlığı en az güç sarfıyla kesime izin vermeye yeterlidir.

**⚠ DİKKAT:** Rüzgarlı, görüş mesafesinin az olduğu kötü hava koşullarında yüksek ve düşük sıcaklıklarda testereyi kullanmayın. Kesim sırasında ağaçta bulunan ve üzerinize düşebilecek ölü dalların olup olmadığını kontrol edin.

## AĞACIN KESİMİ

Kesime başlamadan önce ağacı ve etrafındaki alanı kontrol ederek, temizleyin. Ağaç düşerken kaçabileceğiniz en geniş alanı tespit edin (Şekil 41). Yerden yaklaşık 2 m yüksekliğe kadar mesafede bulunan tüm dalları kesin. Ağacın düşeceği yönde ağacın gövdesine dik olarak en fazla ağacın çapının 1/4'ine kadar bir kesim yapın (1-Şekil 42). Bu kesimin 10 cm yukarisından ilk kesimin bitimine doğru bir kesim yaparak büyük bir çentik açın. Ağaç, çentik doğrultusunda yıkılacaktır (2-Şekil 42). İlk çentiğin tam karşısından, çentiğin 4-5 cm yukarisından bir kesim daha yapın (3-Şekil 42). Mutlaka ağacın düşeceği yönü kontrol etmenize olanak verecek bir mesafe (A) bırakın (Şekil 43-44). Kesim yaparken testerenin sıkışmasını önlemek için mutlaka bir takoz takın. Ağacın çapı testereden uzunsa kesimi Şekil 44'te belirtildiği gibi yapın.



43

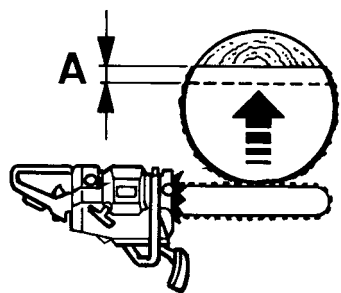

44

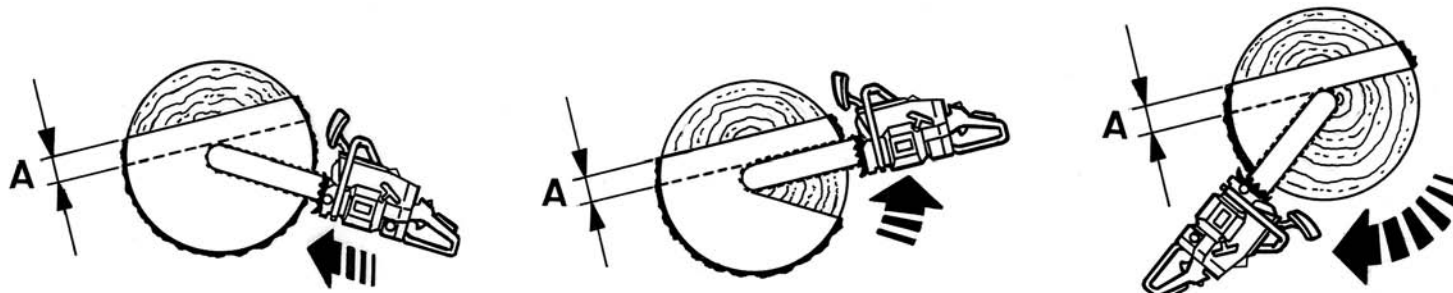

Česky

## PRÁCE SPILOU

**UPOZORNĚNÍ** - Vždy dodržujte bezpečnostní předpisy. Řetězová pila je určena pouze k řezání dřeva. Řezání jiných materiálů je zakázáno. Vibrace i zpětný vrh jsou u každého materiálu jiné a nebyly by tak dodrženy bezpečnostní požadavky. Nepoužívejte řetězovou pilu jako páku ke zvedání, posunování nebo dělení předmětů. Neupínejte ji do pevných stojanů. Je zakázáno připojovat nástroje nebo jiná zařízení, která nejsou povolena výrobcem, na vývod motoru. Při prvním použití pily zkuste nejprve provést několik řezů do pevného kmene, abyste při jejím použití získali jistotu. Při řezání nastavte plný výkon. Na pilu příliš netlačte; samotná váha pily umožňuje řezání s minimální silou.

**UPOZORNĚNÍ** - Nikdy neřezejte za špatného počasí, špatné viditelnosti, při velmi nízkých nebo velmi vysokých teplotách. Vždy si zkontrolujte, zda na stromě nejsou suché větve, které by mohly spadnout.

## KÁČENÍ STROMŮ

Před zahájením řezání si pozorně prohlédněte strom i jeho okolí. Uvolněte si pracovní plochu. Připravte si co nejširší ústupovou cestu před pádem stromu (obr. 41). Nejdříve odřízněte všechny větve v dolní části kmene do výše asi 2 metrů. Provedte zářez do hloubky odpovídající 1/4 průměru kmene na té straně stromu, na kterou chcete, aby strom padal (1 - obr. 42).

Asi o 10 cm výše začněte s druhým řezem, který se spojí se špičkou prvního řezu. Tímto způsobem vyříznete klín, který určí směr dopadu stromu (2 - obr. 42).

Nyní provedte ze strany opačné k prvnímu řezu opravdový kácecí řez, který musí být umístěn o 4-5 cm výše než první řez (3 - obr. 42).

Vždy ponechte lomové jádro, (A, obr. 43-44) které umožní kontrolu směru pádu stromu. Ještě než se strom začne hýbat, vložte do zářezu klín, abyste zabránili případnému sevření pily v řezu.

Pokud je průměr kmene větší, než délka lišty, postupujte podle nákresu na obr. 44.

Русский

## ВАЛКА ДЕРЕВЬЕВ

## РАБОЧИЕ ИНСТРУКЦИИ

**ВНИМАНИЕ** - Всегда придерживайтесь инструкций по безопасности. Цепная пила может применяться только для распиливания древесины. Запрещается пилить другие материалы. Другие материалы имеют иные упругость и отдачу и, поэтому при работе с ними безопасность не может быть обеспечена. Цепную пилу нельзя применять как рычаг для поднятия или перемещения предметов, а также для раскалывания предметов. Нельзя останавливать цепь о неподвижную опору. Запрещено использовать приспособления и инструменты отличные от указанных производителем.

Если вы пользуетесь пилой впервые, сделайте несколько пропилов на устойчивом стволе для того, чтобы приобрести навыки работы. Включайте полный газ, когда работаете пилой. Нельзя налегать на пилу во время распиливания – собственного веса пилы достаточно для того, чтобы она пилила без приложения дополнительных усилий.

**ВНИМАНИЕ** - Не работайте цепной пилой на валке деревьев при плохой погоде, при плохой видимости или при очень высоких или низких температурах. Перед работой обязательно проверьте дерево, чтобы на нем не было сухих веток, которые могут упасть во время работы.

## ВАЛКА ДЕРЕВЬЕВ

Осмотрите дерево и окрестную область перед началом пиления. Очистите рабочее место от мешающих предметов. Приготовьте себе широкие возможности для возможного отхода во время падения дерева (Рис.41). Срежьте все ветви внизу дерева на высоте до 2 м. Сделайте горизонтальный пропил с той стороне дерева, на которую оно будет падать. Глубина этого пропила не должна превышать 1/4 диаметра ствола (1 - Рис.42). Примерно на 10 см выше сделайте в стволе пропил, соединив его с первым, так чтобы можно было извлечь из дерева клин. В этом направлении дерево будет падать (2 - Рис.42).

Затем сделайте основной пропил на противоположной стороне дерева. Начинайте пилить примерно на 4-5 см выше центра первого пропила (3 - Рис.42).

Никогда не пропиливайте дерево полностью, всегда оставляйте не распиленной середину (A, Рис.43-44), это позволит вам управлять направлением падения дерева. Вставьте в основной пропил клин до начала падения дерева для того, чтобы дерево не зажало шину цепной пилы.

Если диаметр дерева больше длины шины пилы, сделайте основной пропил так, как показано на Рис. 44.

Polski

## CINANIE DRZEW

**UWAGA** - Zawsze przestrzegaj zasad bezpieczeństwa. Pilarka łańcuchowa powinna być używana wyłącznie do cięcia drewna. Zabrania się cięcia innych materiałów. Wibracje oraz odbicie są wówczas inne i zasady bezpieczeństwa nie byłyby zachowane. Nie używać pilarki łańcuchowej jako dźwigni do podnoszenia lub przesuwania przedmiotów, ani nie przymocowywać jej do stałych podpór. Zabrania się podłączania do mechanizmu pilarki narzędzi i osprzętu innych niż wskazane przez producenta.

Przy pierwszym użyciu pilarki łańcuchowej, wykonać kilka cięć stabilnej kłody, aby nabrać pewności w obsłudze urządzenia. Podczas cięcia, maksymalnie wcisnąć dźwignię gazu. Nie dociskać pilarki podczas pracy; sam ciężar pilarki pozwoli na wykonanie cięcia przy minimalnym wysiłku.

**UWAGA** - Nie wykonywać cięcia podczas złej pogody, ograniczonej widoczności, w temperaturach bardzo niskich lub wysokich. Sprawdzić, czy nie ma suchych gałęzi, które mogłyby spaść na operatora

## CINANIE DRZEW

Dokładnie zbadać drzewo oraz otaczający teren przed rozpoczęciem ścinania. Opróżnić strefę roboczą. Przygotować wystarczająco duże pole odwrotu i schronienia na moment upadku drzewa (Rys. 41). Odciąć ewentualne gałęzie w dolnej części pnia, aż do wysokości ok. 2 m. Wykonać prostopadłe nacięcie w drzewie na głębokość ok. 1/4 średnicy pnia rozpoczynając od strony, w którą drzewo ma spaść (1 - Rys. 42).

Około 10 cm wyżej rozpocząć drugie nacięcie, które ma połączyć się z zakończeniem pierwszego. W ten sposób utworzy się klin w kierunku, w którym spadnie drzewo (2 - Rys. 42).

Teraz przejść na drugą stronę drzewa, gdzie należy wykonać cięcie ścinające, które powinno znajdować się 4-5 cm powyżej pierwszego (3 - Rys. 42).

Zostawić sobie zawsze możliwość kontrolowania kierunku upadku drzewa (A, Rys. 43-44). Włożyć klin w nacięcie zanim drzewo zacznie spadać, aby zapewnić, że prowadnica pilarki nie zostanie zakleszczona.

Jeśli średnica pnia jest większa niż długość prowadnicy, wykonywać cięcie zgodnie z kolejnością podaną na Rys. 44.

45

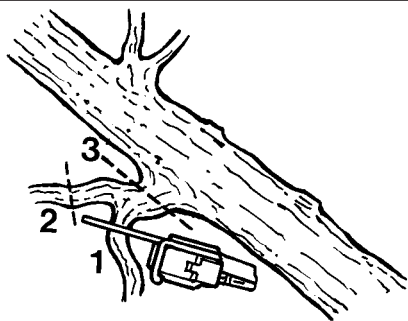
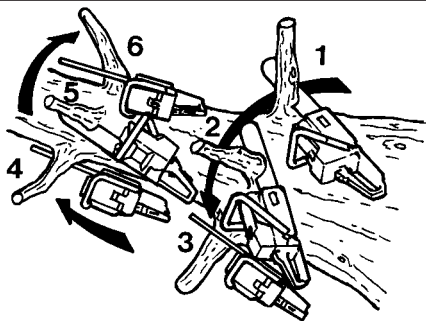

46

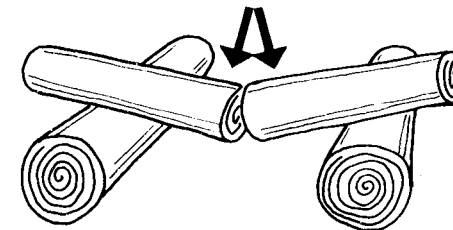
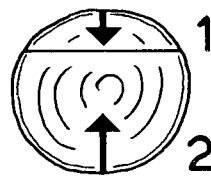

Português

**DESRAMANDO - PODANDO****DESRAMANDO**

- Comece sempre desde o diâmetro maior e dirija-se até a ponta para desramar a planta ou eventuais ramos secundários.
- Procure sempre a posição mais estável e segura antes de acelerar a motoserra. Se for necessário, mantenha o equilíbrio apoiando o joelho mais perto do próprio tronco.
- Mantenha a motoserra apoiada no tronco para não se cansar excessivamente, rodando-a sobre o lado esquerdo ou direito segundo a posição do ramo que deve ser cortado. (Fig. 45).
- No caso de ramos sob tensão, procure uma posição segura para se proteger de um possível golpe de chicote. Inicie sempre o corte pela parte oposta à dobra.

**⚠ ATENÇÃO - Não use a borda superior da ponta da barra sobretudo para desramar porque corre-se o risco de receber um contra-golpe.**

**PODANDO**

Antes de iniciar a cortar o tronco, controle como este está apoiado ao solo; Isto permitirá cortá-lo no modo correto evitando que a barra fique bloqueada no meio do tronco.

- Comece a cortar pela parte superior, aproximadamente 1/4 do diâmetro (1 - Fig.46). Termine o corte na parte inferior (2 - Fig.46). Desta maneira o corte será sempre perfeito e a barra não ficará bloqueada no tronco.
- Inicie o corte pela parte inferior, aproximadamente 1/4 do diâmetro (1 - Fig.47). Termine o corte na parte superior (2 - Fig.47).

**⚠ ATENÇÃO - Se a madeira se fechar sobre a corrente durante o corte, páre o motor, levante o tronco e troque-lhe posição (Fig. 48). Não tente liberar a corrente puxando a pega da motoserra.**

Ελληνικά

**ΚΛΑΔΕΜΑ-ΔΙΑΤΟΜΗ****ΚΛΑΔΕΜΑ**

- Αρχίζετε πάντα από την μεγαλύτερη διάμετρο, συνεχίζοντας προς την ακμή για να κλαδεύετε το δένδρο ή ενδεχομένα δευτερευόντα κλαδιά.
- Κρατάτε πάντα την πιο σταθερή και σιγουρή στάση πριν αρχίσετε την κοπή. Εάν χρειαστεί, διατηρήστε την ισορροπία ακουμπώντας το γόνατο που βρίσκεται κοντίτερα στο κορμό.
- Κρατάτε το αλυσοπριονο ακουμπημένο στον κορμό για να μην πλησιάσετε υπερβολικά, περιστρέφοντας το προς το αριστερό ή το δεξί μέρος, ανάλογα με την θέση του κλαδιού που προκειται να κοψετε (Εικ.45).
- Σε περίπτωση κλαδιών υπό τάση, βρήτε μια σταθερή στάση για να αποφύγετε ένα ενδεχομένο κραδάσμο (κλωστήμα). Αρχίστε την κοπή από την αντίθετη μεριά του λυγίσματος.

**⚠ ΠΡΟΣΟΧΗ-Μην χρησιμοποιείτε το ανώτερο χέιλος της ακρής της λαμας για το κλαδεμα, γιατί υπαρχει κινδυνος τρανατλαχμου.**

**ΔΙΑΤΟΜΗ**

Πριν αρχίσετε την διατομή ενός κορμού, ελεγχτε τον τροπο με τον οποίο είναι ακουμπημένος στο εδαφος. Αυτό θα επιτρεψει μια σωστή κοπή, χωρίς να μείνει η λαμα μπλοκαρισμένη στο κορμό.

- Αρχίστε να κοβετε από το ανώτερο μέρος για το 1/4 περίπου της διαμετρου (1-Εικ.46). Αποπερατώστε την κοπή στο κατώτερο μέρος (2-Εικ.46). Με αυτό τον τροπο η κοπή θα είναι τελεία και η λαμα δεν θα μπλοκαριστεί στο κορμό.
- Αρχίστε την κοπή στο κατώτερο μέρος για το 1/4 περίπου της διαμετρου (1-Εικ.47). Αποπερατώστε την κοπή στο ανώτερο μέρος (2-Εικ.47).

**⚠ ΠΡΟΣΟΧΗ -Εάν το ξυλο ενγκλωβίσει την αλυσίδα κατά την διάρκεια της κοπής, σταματήστε το μοτερ, σηκώστε τον κορμό και αλλάξτε του θέση (Εικ.48). Μην προσπαθήσετε να απελευθερώσετε την αλυσίδα τραβώντας το χερουλι του αλυσοπριονου.**

Türkçe

**DALLARIN KÜTÜKLERİN****DALLARIN BUDANMASI**

- Dalları keserken daima kalından inceye doğru ilerleyin.
- Motorlu testereyi tam gazla çalıştırmadan önce daima en güvenilir ve en dengeli pozisyonu bulun. Gerekirse, ayağınızı ağacın gövdesine koyarak dengenizi sağlayın.
- Yorulmadan kesim yapmak için motorlu testereyi ağacın gövdesine dayayıp, dalın pozisyonuna göre motoru sağa ya da sola çevirerek ve ağaca paralel tutarak kesim yapın (Şekil 45).
- Yaylanan dalları keserken dal üzerinize savrulduğunda korunabileceğiniz emniyetli bir pozisyon bulun. Daima yaylanma yönünün karşısından kesim yapın.

**⚠ DİKKAT: Kesim yaparken testerenin üst ucunu kullanmayın. Geri tepme yapabilir.**

**KÜTÜKLERİN KESİMİ**

Ağacı istenen uzunlukta parçalara bölerken, önce ağaca desteğin nereden verildiğini ve kesimden sonra parçaların nereye düşeceğini bulun.

- Ağaç her iki ucundan da destekleniyorsa önce üstten ufak bir kesim yapın (1- Şekil 46). Sonra kesime alttan devam ederek kesimi tamamlayın (2-Şekil 46). Böylelikle testere sıkışmaz.
- Ağaç bir uçtan ya da ortaya yakın bir yerden destekleniyorsa, önce alttan ufak bir kesim yapın (1-Şekil 47). Sonra kesimi üstten devam ederek tamamlayın (2-Şekil 47).

**⚠ DİKKAT: Motorlu testere ağaca saplanıp kalırsa motoru durdurun. Kütüğü çevirin (Şekil 48). Hiçbir zaman testereyi çekerek kurtarmaya çalışmayın.**

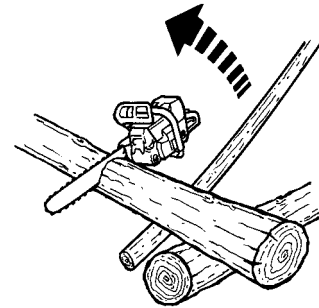
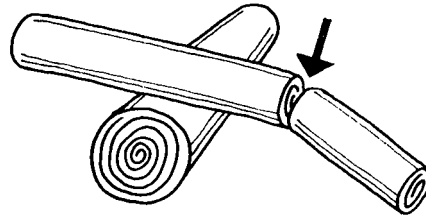
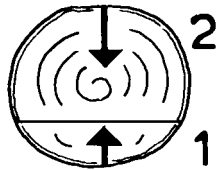

Česky

Русский

Polski

## ODVĚTOVOVÁNÍ - ŘEZÁNÍ KMENŮ

## РАСКРЯЖЕВКА БРЕВЕН И ОБРЕЗКА ВЕТОК

## OKRZESYWANIE I PRZERZYNIKA

## ODVĚTOVÁNÍ

- Při odvětvování stromu vždy postupujte od většího průměru směrem ke špičce.
- Před zapnutím pily si najděte vždy co nejstabilnější a nejbezpečnější postoj. Jestliže je to nutné, udržujte rovnováhu zakleknutím na kmen stromu.
- Pilu držte opřenou o kmen stromu, abyste se zbytečně neunavovali, a otáčejte ji na pravou nebo levou stranu podle polohy větve, kterou chcete uříznout (obr. 45).
- Při řezání napružených větví si najděte bezpečnou polohu k ochraně před případným švihnutím větve. V takovém případě vždy rezejte z opačné strany ohybu.

**⚠ POZOR - Nikdy neřezejte horním okrajem špičky lišty, zejména ne při odvětvování, protože hrozí nebezpečí zpětného vrhu.**

## ŘEZÁNÍ KMENŮ

Než začnete kmen rozřezávat, vždy si ověřte, jak je opřený o zem; tím si zajistíte správný způsob rozřezání a zabráníte sevření lišty v kmeni.

- Začněte zářezem na horní straně do asi 1/4 průměru (1 - obr. 46). Řez dokončete zespoda (2 - obr. 46). Tím dosáhnete dokonalého řezu a nedojde k sevření lišty v kmeni.
- Začněte zářezem na dolní straně do asi 1/4 průměru (1 - obr. 47). Řez dokončete shora (2 - obr. 47).

**⚠ UPOZORNĚNÍ - Jestliže při řezání dojde k sevření pily v řezu, vypněte motor, nadzdvihněte kmen a změňte jeho polohu (obr. 48). Nesnažte se uvolnit řetěz taháním za rukojeť pily.**

## ОБРЕЗКА ВЕТОК

- Всегда начинайте с того места, где ствол наибольшего диаметра и двигайтесь по направлению к вершине дерева, срезая все сучья и более мелкие ветки.
- При начале работы займите наиболее устойчивую и безопасную позицию до того, как запустите пилу. Если понадобится, можно опереться коленом о дерево.
- При обрезке веток держите пилу так, чтобы уставать как можно меньше, и поворачивайте ее вправо или влево, в зависимости от расположения обрезаемой ветки (рис.45).
- В случае, если ветки находятся под нагрузкой, займите безопасное положение, чтобы не попасть под удар, если они распрямятся. Всегда пилите со стороны противоположной изгибу.

**⚠ ВНИМАНИЕ - Нельзя использовать для пиления верхний край кончика шины, особенно для обрезки веток. В противном случае вы можете попасть под отдачу.**

## РАСКРЯЖЕВКА СУЧЬЕВ

Перед началом распиловки бревна посмотрите, каким образом оно лежит на земле; это позволит Вам правильно вести ее, не допуская, чтобы шина оказалась зажатой в бревне.

- Вначале сделайте распил сверху, примерно на 1/4 диаметра (1 - Рис.46). Завершите распил снизу (2 - Рис.46). В этом случае получится идеальный распил и шина не окажется зажатой в бревне.
- Вначале сделайте распил снизу, примерно на 1/4 диаметра (1 - Рис.47). Завершите распил сверху (2 - Рис.47).

**⚠ ВНИМАНИЕ - Если цепь зажала, выключите двигатель, поднимите бревно и измените его положение (Рис. 48). Ни в коем случае не пытайтесь освободить цепь, дергая за ручку пилы.**

## OKRZESYWANIE

- Rozpoczynać od gałęzi o największych średnicach i przechodzić do mniejszych.
- Przed uruchomieniem pilarki, wybrać bezpieczną i stabilną pozycję. W razie potrzeby, utrzymywać równowagę opierając kolano bliżej pnia.
- Aby nie zmęczyć się zbyt szybko, opierać pilarkę o pień, obracając ją w prawo lub w lewo zgodnie z pozycją gałęzi, która jest ścinana (Rys. 45).
- W przypadku naprężonych gałęzi, należy zająć bezpieczną pozycję, aby uniknąć nagłego uderzenia odciętej gałęzią. Cięcia rozpoczynać zawsze od strony przeciwnej do zagięcia.

**⚠ UWAGA- Nie używać górnej krawędzi prowadnicy do obcinania gałęzi ponieważ grozi to odbiciem pilarki.**

## PRZERZYNIKA

Przed rozpoczęciem cięcia kłody zaobserwować w jaki sposób jest ona ułożona na podłożu; pozwoli to na prawidłowe pocięcie i uniknięcie zaklinowania się prowadnicy w kłodzie.

- Rozpocząć cięcie od części górnej przez około 1/4 średnicy (1 - Rys. 46). Zakończyć cięcie od strony dolnej (2 - Rys. 46). W taki sposób uzyskamy idealne cięcie a prowadnica nie zaklinuje się w pniu.
- Rozpocząć cięcie od części dolnej przez około 1/4 średnicy (1 - Rys. 47). Zakończyć cięcie od strony górnej (2 - Rys. 47).

**⚠ UWAGA- Jeśli drewno blokuje łańcuch podczas cięcia, zatrzymać silnik, podnieść kłodę i zmienić jej pozycję (Rys. 48). Nie uwalniać łańcucha poprzez pociąganie za uchwyty pilarki.**

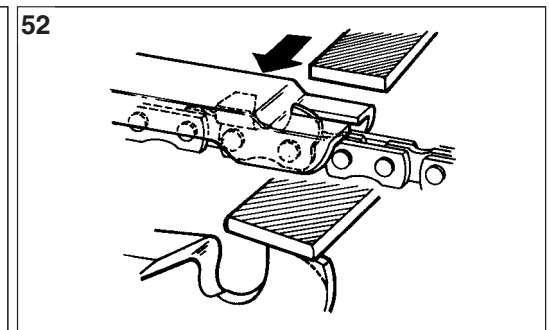
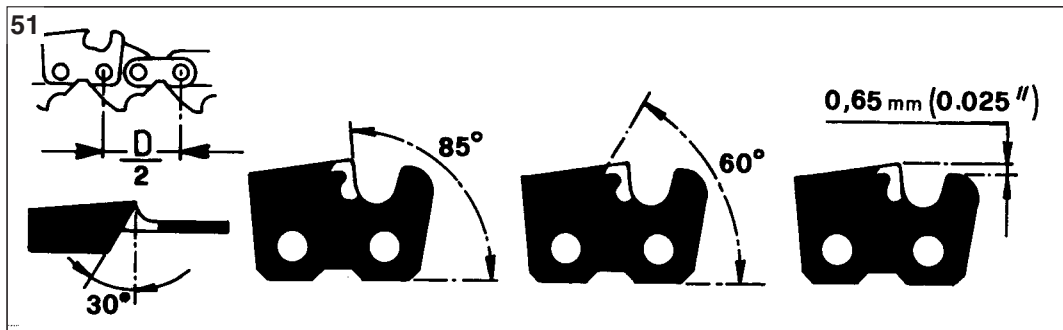
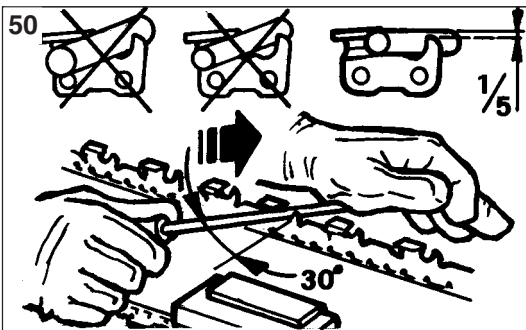

Português

## MANUTENÇÃO

- ⚠ **ATENÇÃO:** durante as operações de manutenção use sempre luvas de proteção.

### AFIAMENTO DA CORRENTE

O passo da corrente (Fig. 51) é de .325"x.050" (Microlite) o 3/8"x.050" SP.

Afiar a corrente utilizando luvas de proteção e lima curva de Ø 4.8 mm (3/16") o Ø 4 mm (5/32").

- ⚠ **ATENÇÃO - Não monte a corrente .325" sobre o pinhão da 3/8" ou vice-versa.**

Afie sempre a corrente desde o interior até o exterior do cortante (Fig. 50) respeitando os valores conforme mostra a Fig. 51. Os elos cortantes, depois do afiamento, devem ser todos da mesma largura e comprimento.

- ⚠ **ATENÇÃO - A corrente deve ser afiada cada vez que se observar que as maravalhas forem de dimensões muito reduzidas como a normal serradura.**

Cada 3-4 afiamentos é necessário controlar e se for preciso limar o delimitador de profundidade, utilizando uma lima plana e o gabarito apropriado fornecidos como optional, e depois arredondar o ângulo apropriado (Fig. 52).

- ⚠ **ATENÇÃO - A correta regulação do delimitador de profundidade é tão importante quanto o correto afiamento da corrente.**

### BARRA

As barras com pinhão na ponta devem ser lubrificadas com graxa usando uma seringa para lubrificação (Fig. 53).

A barra tem que ser rodada cada 8 horas de trabalho para permitir um desgaste uniforme.

Mantenha limpa as ranhuras da barra e o orifício de lubrificação com o raspador fornecido como optional (Fig. 54).

Controle que as guias da barra sejam paralelas e, se necessário, tire as rebarbas laterais com a lima plana (Fig. 55).

- ⚠ **ATENÇÃO - Não monte nunca uma corrente nova sobre um pinhão desgastado (Fig. 56).**

Ελληνικά

## ΣΥΝΤΗΡΗΣΗ

- ⚠ **ΠΡΟΣΟΧΗ-** Κατά την διάρκεια των εργασιών συντήρησης, φοράτε προστατευτικά γάντια. Μην πραγματοποιήσετε την συντήρηση όταν το μοτέρ είναι ζεστό.

### ΤΡΟΧΙΣΜΑ ΤΗΣ ΑΛΥΣΙΔΑΣ

Το βήμα της αλυσίδας (Εικ. 51) είναι .325"x.050" (Microlite) η 3/8"x.050" SP. Τροχίστε την αλυσίδα χρησιμοποιώντας προστατευτικά γάντια και στρογγυλή lima Ø 4.8 mm (3/16") η Ø 4 mm (5/32").

- ⚠ **ΠΡΟΣΟΧΗ -** Μην μοντάρτε την αλυσίδα .325" στην λαμα της 3/8" και αντιστρόφα.

Τροχίζετε πάντα την αλυσίδα από το εσωτερικό προς το εξωτερικό της λαμας (Εικ. 50) τηρώντας τις τιμές που αναγράφονται στην Εικ. 51.

Τα δοντάκια κοπής, μετά το τροχίσμα, θα πρέπει να έχουν το ίδιο μήκος και πάχος.

- ⚠ **ΠΡΟΣΟΧΗ -** Η αλυσίδα θα πρέπει να τροχίζεται κάθε φορά που διαπιστώνετε ότι το ροκανίδι έχει περιορισμένες διαστάσεις, όπως το κανονικό πριονίδι.

Κάθε 3-4 τροχίσματα, θα πρέπει να ελεγχετε και ενδεχομένως να λιμαρετε τον οδηγό βαθούς, μέσω της επιπέδης λιμας και του ειδικού μετρητή που χορηγείται προαιρετικά και εν συνεχεία στρογγυλεψτε την προσθία γωνία (Εικ. 52).

- ⚠ **ΠΡΟΣΟΧΗ-** Η σωστή ρυθμιστή του οδηγού βαθούς είναι σπουδαία, όσο το σωστό τροχίσμα της αλυσίδας.

### ΛΑΜΑ

Οι λαμας που έχουν κυλινδρό στην ακμή, θα πρέπει να λιπανθούν με γράσο, μέσω μιας ενέσης λιπανσης (Εικ. 53).

Θα πρέπει να γυρνάτε την λαμα κάθε 8 ώρες χρήσης, για να επιτραπεί η ομοιομορφία χρήσης της.

Διατηρήστε καθαρή την αυλακώση της λαμας και την οπή λιπανσης με το εξαρτημα ξεσης που διατίθεται προαιρετικά (Εικ. 54).

Ελεγχτε εάν οι οδηγοί της λαμας είναι παράλληλοι και εάν είναι απαραίτητο, βγάλτε τα πλάινα περισσεύματα με μια επίπεδη λιμα (Εικ. 55).

- ⚠ **ΠΡΟΣΟΧΗ-** Μην μοντάρτε ποτε μια καινούργια αλυσίδα σε έναν αλλοιωμένο κυλινδρό (Εικ. 56).

Türkçe

## BAKIM

- ⚠ **DİKKAT:** Bakım yaparken eldiven kullanın. Motor sıcakken bakım yapmayın.

### ZİNCİRİN BİLENMESİ

Zincir baklasının ebadı (Şekil 51) .325" x 0.50" (Microlite) - 3/8" x 0.50" SP tir. Zinciri bilemek için eldiven ve Ø 4.8-4 mm çapında yuvarlak eğe kullanın (3/16") - (5/32").

- ⚠ **DİKKAT:** Zinciri monte etmeyin .325" i 3/8" in üzerine ya da tersi.

Daima eğeyi kendinizden uzağa doğru hareket ettirerek (Şekil 50) ve Şekil 51'ta verilen değerlere uygun olarak zinciri bileyin. Bileme sonrasında zincirin baklaları aynı ende ve boyda olmalıdır.

- ⚠ **DİKKAT:** Keskin zincir tırtıksız parçalar keser. Talaş tozu oluşmaya başladığında zincirinizi bilemenin zamanı gelmiş demektir.

Üç dört bilemeden sonra kompasla baklaların yüksekliğini ölçmeniz ve gerekirse düz törpü ya da kalıp kullanarak alçatmanız gerekir. Daha sonra köşeleri yuvarlayın (Şekil 52).

- ⚠ **DİKKAT:** Zincirin bilenmesi kadar kompasın ayarı da önemlidir.

### TESTERE

Ucunda dişli çarkı olan testerele şırıngayla greslenmelidir (Şekil 53). Eşit yıpranma sağlanması için her 8 iş saatinde bir testere ters yüz edilmelidir. Testere yivini ve yağlama deliğini temiz tutun. Bunun için isterseniz testere yivi temizleyicisi kullanabilirsiniz (Şekil 54). Testerenin aşınmasını kontrol edin. Gerekirse düz törpüyle testerenin üzerindeki çapakları temizleyerek testereyi düzleyin (Şekil 55).

- ⚠ **DİKKAT:** Hiçbir zaman eski bir dişli çarkına ya da zincir hizalama çarkına yeni zincir takmayın (Şekil 56).

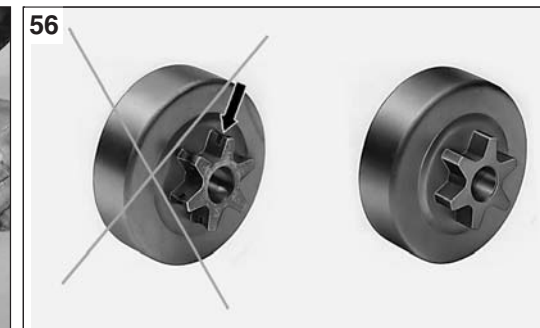
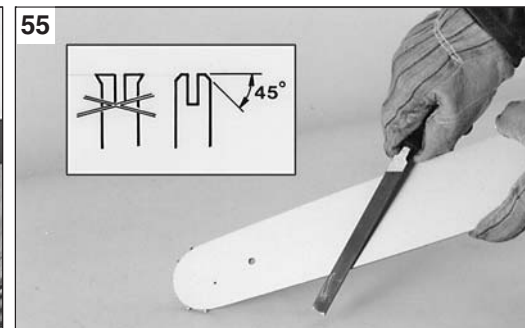
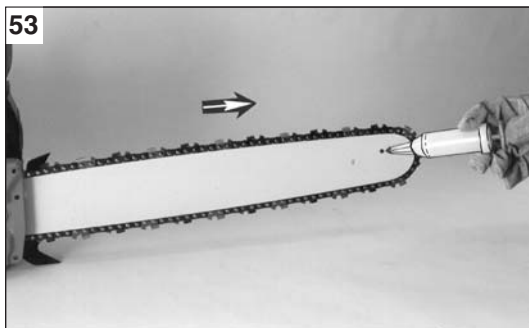

Česky

Русский

Polski

**ÚDRŽBA**

**ТЕХНИЧЕСКОЕ ОБСЛУЖИВАНИЕ**

**KONSERWACJA**

**⚠ UPOZORNĚNÍ - Při údržbových pracích vždy používejte ochranné rukavice. Údržbu neprovádějte, je-li motor ještě teplý.**

**BROUŠENÍ ŘETĚZU**  
Dělení řetězu (obr. 51) je .325"x.050" (Microlite) nebo 3/8"x.050" SP. Při broušení řetězu používejte ochranné rukavice a kulatý pilník Ø 4,8 mm (3/16") nebo Ø 4 mm (5/32").

**⚠ POZOR - Nemontujte řetěz .325" na řetězku pro 3/8" nebo naopak.**

Řetěz vždy bruste z vnitřní strany ostří směrem ven (obr. 50) s ohledem na hodnoty uvedené na obr. 51. Rezné články řetězu musí mít po nabroušení stejnou šířku a délku.

**⚠ UPOZORNĚNÍ - Řetěz je nutné nabrousit vždy, když zjistíte, že piliny jsou tak nepatrné jako při normálním pilování.**

Při každém 3-4 broušení je nutné zkontrolovat a případně obrousit omezovač hloubky plochým pilníkem a speciálním pilníkem, které se dodávají jako volitelné vybavení; pak zakulaťte přední úhel (obr. 52).

**⚠ POZOR - Správná výška omezovače hloubky je stejně důležitá jako správné nabroušení řetězu.**

**LIŠTA**  
Lišty s cívkou ve špičce je nutné namazat mazivem pomocí mazač stříkačky (obr. 53).  
Lištu pravidelně každých 8 hodin obraťte, aby se opotřebovala rovnoměrně.  
Drážku lišty a otvor mazání udržujte v čistotě pomocí škrabky, kterou si můžete objednat (obr. 54).  
Kontrolujte, zda jsou vodička lišty rovnoběžná, a je-li to nutné, odstraňujte boční otěpky plochým pilníkem (obr. 55).

**⚠ UPOZORNĚNÍ - Nikdy nenasazujte nový řetěz na opotřebovanou řetězku (obr. 56).**

**⚠ ВНИМАНИЕ - Проводя техническое обслуживание, всегда надевайте защитные перчатки. Не проводите каких-либо операций, пока двигатель не остыл.**

**ЗАТОЧКА ЦЕПИ**  
Шаг цепи (Рис. 51) составляет .325"x.050" (Microlite) или 3/8"x.050" SP. Заточивать цепь следует круглым напильником диаметром 4,8 мм (3/16") или диаметром 4 мм, (5/32") обязательно надев защитные перчатки.

**⚠ ВНИМАНИЕ - Нельзя надевать цепь .325" на звездочку 3/8" и наоборот.**

Всегда заточивайте зубья только движением напильника наружу (рис. 50), соблюдая размеры, показанные на рис. 51. После заточки все режущие кромки должны иметь одинаковые ширину и длину.

**⚠ ВНИМАНИЕ - Цепь следует заточивать каждый раз, когда Вы увидите, что она начинает давать мелкие опилки.**

После каждых 3-4 заточек следует контролировать и при необходимости стачивать ограничитель глубины, пользуясь для этого плоским напильником и специальным напильником, поставляемым в качестве опции, после чего следует скруглить передний угол (Рис.52).

**⚠ ВНИМАНИЕ - Правильная регулировка ограничителя глубины столь же важна, как и правильная заточка цепи.**

**ШИНА**  
Направляющую шину, с расположенной на конце звездочкой, следует смазывать, используя шприц-масленку (Рис. 53). Шину следует переворачивать каждые 8 часов работы, чтобы обеспечить равномерный износ (Рис. 43). Следите за чистотой паза шины и смазочного отверстия, протирайте их специальным скребком, поставляемым в качестве опции (Рис. 54). Проверяйте, чтобы направляющие шины были параллельными и, при необходимости, удаляйте боковые заусенцы плоским напильником (Рис.55).

**⚠ ВНИМАНИЕ: Никогда не надевайте новую цепь на изношенную звездочку (рис. 56).**

**⚠ UWAGA - Podczas wykonywania czynności konserwacyjnych należy zawsze zakładać rękawice ochronne. Nie wykonywać konserwacji, kiedy silnik jest rozgrzany.**

**OSTRZENIE ŁAŃCUCHA**  
Skok łańcucha (Rys. 51) wynosi 325"x.050" (Microlite) - 3/8"x.050" SP. W rękawicach ochronnych naostrzyć łańcuch przy pomocy pilnika okrągłego o średnicy Ø 4.8 mm (3/16") - Ø 4 mm (5/32").

**⚠ UWAGA - Nie zakładać łańcucha .325" na koło zębate 3/8" i na odwrót.**

Zawsze ostrzyć łańcuch od wewnątrz w kierunku zewnętrznym krawędzi tnącej (Rys. 50) zachowując wartości podane na Rys. 51. Wszystkie ogniwa tnące po naostrzeniu powinny mieć taką samą szerokość i długość.

**⚠ UWAGA - Łańcuch należy ostrzyć zawsze, gdy zauważy się, że podczas cięcia pojawia się drobny pył drzewny .**

Co 3-4 ostrzenia, należy sprawdzić i ewentualnie opłować ograniczniki głębokości, posługując się pilnikiem płaskim oraz specjalnym szablonem, które dostarczane są jako wyposażenie dodatkowe, a następnie należy zaokrąglić krawędź przednią ogranicznika (Rys. 52).

**⚠ UWAGA- Prawidłowa regulacja ogranicznika głębokości jest równie ważna jak prawidłowe naostrzenie łańcucha.**

**PROWADNICA**  
Prowadnice, posiadające na końcu zębatkę, powinny być smarowane smarem przy użyciu smarownicy (Rys.53). Prowadnicę należy obracać co 8 godzin pracy, aby zużywała się równomiernie.  
Utrzymywać w czystości rowek prowadnicy i otwór smarowania za pomocą skrobaka (Rys. 54).  
Sprawdzać, czy płaszczyzny rowka prowadnicy są równoległe i jeśli trzeba, usunąć zadziory boczne za pomocą płaskiego pilnika (Rys. 55).

**⚠ UWAGA - Nigdy nie nakładać nowego łańcucha na zużyty pierścień napędowy (Rys. 56).**

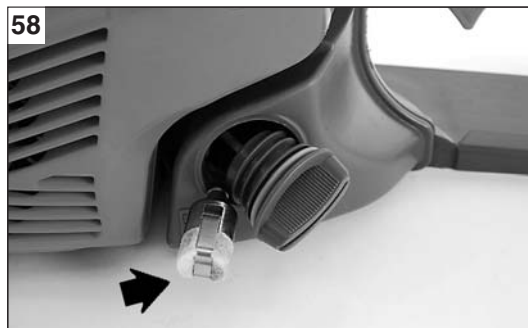

Português

## MANUTENÇÃO

**FILTRO DE AR** - Rode o botão (A, Fig. 57) e controle diariamente o filtro de ar (B). Lave o filtro em um fluido detergente limpo e não inflamável (por exemplo: uma solução de água quente e sabão) e de seguida seque-o.

**⚠ ATENÇÃO!** - Quando tornar a montar o filtro (B), encaixe-o firmemente no espaço apropriado da tampa (C).

**FILTRO COMBUSTÍVEL** - Verifique regularmente as condições do filtro de combustível, no caso de muita sujeira, substitua-o (Fig.58).

**BOMBA DO ÓLEO (automática regulável) 941CX** - O escoamento se regula previamente na fábrica. O fluxo do óleo pode ser variado pelo operador, segundo as necessidades, através do parafuso de regulação apropriado (Fig.59). O fluxo do óleo só é possível com a corrente em movimento.

**⚠ ATENÇÃO** - Não utilize nunca óleo reciclado.

**GRUPO DE ARRANQUE** - Mantenha livre e limpos os orifícios de arrefecimento do carter do grupo de arranque (Fig.60) com pincel ou ar comprimido.

**MOTOR** - Limpe regularmente as alhetas do cilindro com pincel ou ar comprimido (Fig.61). A acumulação de impurezas sobre o cilindro pode provocar aquecimento anormal prejudicial ao bom funcionamento do motor.

**VELA** - Rode o botão (A, Fig. 57) e controle diariamente a vela. Recomenda-se a limpeza da vela e o controle a distância dos eletrodos (Fig.62). Utilize vela Champion RCJ-7Y ou de outra marca de grau térmico equivalente.

**FREIO DA CORRENTE** - No caso em que o freio da corrente não funcionar corretamente, desmonte o carter cobre-corrente e limpe a fundo os componentes do freio. Quando a fita do freio da corrente estiver desgastada e/ou deformada, troque-a (A, Fig.63). Verifique e substitua, se necessário, a paragem de segurança da corrente (B, Fig.63).

**BARRA** - Rodar a barra e verificar que os orifícios de lubrificação estejam livres de impurezas (Fig.64).

Ελληνικά

## ΣΥΝΤΗΡΗΣΗ

**ΦΙΛΤΡΟ ΑΕΡΑ** - Γυρίστε το πόμολο (A, Εικ. 57) και ελεγχετε καθημερινά το φίλτρο αέρα (B). Πλύνετε το φίλτρο σε καθαρό απορρυπαντικό υγρό που δεν είναι εύφλεκτο (π.χ. ζεστό νερό και σαπούνι) και στη συνέχεια στεγνώστε το.

**⚠ ΠΡΟΣΟΧΗ!** - Όταν τοποθετήσετε ξανά το φίλτρο (B), ασφαλίστε το καλά στη θέση του στο καπάκι (C).

**ΦΙΛΤΡΟ ΤΟΥ ΚΑΡΜΠΥΡΑΤΕΡ** - Ελεγχετε περιοδικά την κατάσταση του φίλτρου του καρμπυρατέρ. Σε περίπτωση έντονης ακαθαρσίας, αντικαταστήστε το, (Εικ.58).

**ΑΝΤΑΙΑ ΛΑΔΙΟΥ (αυτοματη ρυθμιζόμενη) 941CX** - Η χωρητικότητα είναι ρυθμιζόμενη από το εργοστάσιο. Η διέλευση του λαδιού μπορεί να μεταβληθεί από τον χειριστή, αναλόγα με τις ανάγκες, μέσω της ειδικής βίδας ρύθμισης (Εικ. 59). Η διέλευση του λαδιού γίνεται μόνο όταν η αλυσίδα βρίσκεται σε ταση.

**⚠ ΠΡΟΣΟΧΗ** - Μην χρησιμοποιείτε ποτε χρησιμοποιημένο λαδι

**ΜΠΛΟΚ ΕΚΚΙΝΗΣΗΣ** - Διατηρητε πάντα ελεύθερες και καθαρές τις σχισμές ψύξης του καρτερ μπλοκ εκκίνησης (Εικ.60) με ένα πινέλο ή πεπιεζμένο αέρα.

**ΜΟΤΕΡ** - Καθαρίζετε περιοδικά τα πτερυγία του κυλινδρου με ένα πινέλο ή με πεπιεζμένο αέρα (Εικ.61). Η συγκεντρωση ακαθαρσίας στον κυλινδρο μπορεί να προκαλέσει υπερθέρμανση, βλαβερή για την λειτουργία του μοτέρ.

**ΜΠΟΥΖΙ** - Γυρίστε το πόμολο (A, Εικ. 57) και ελεγχετε καθημερινά το μπουζί. Συνιστάται ο περιοδικός καθαρισμός του μπουζί και ο έλεγχος της απόστασης των ηλεκτροδίων (Εικ.62). Χρησιμοποιείτε μπουζί Champion RCJ-7Y ή άλλης μάρκας με παρόμοιο θερμικό βαθμό.

**ΦΡΕΝΟ ΑΛΥΣΙΔΑΣ** - Σε περίπτωση που το φρένο αλυσίδας δεν λειτουργεί σωστά, βγάλτε το καρτερ προστασίας της αλυσίδας και καθαρίστε καλά τα εξαρτήματα του φρένου. Όταν η κορδέλα του φρένου αλυσίδας είναι χρησιμοποιημένη και/ή αλλοιωμένη, αντικαταστήστε την (A, Εικ.63). Ελεξτε και ενδεχομενάς αντικαταστήστε την ασφαλεία της αλυσίδας (B, Εικ.63).

**ΛΑΜΑ** - Περιστρεψτε την λαμα και βεβαιωθείτε ότι οι οπες λιπανσης είναι καθαρες (Εικ.64).

Türkçe

## BAKIM

**HAVA FİLTRESİ** - (A) Sapından çeviriniz (Şekil 57) hava filtresini (B) hergün kontrol edin. Filtreyi deterjanlı, alev almaz bir sıvıda (ör. sıcak sabunlu su) yıkayınız ve kurulayınız.

**⚠ DİKKAT!** - (B) filtresini yeniden monte ederken, kapaktaki (C) yerine iyice oturtunuz.

**YAKIT FİLTRESİ** - Yakıt filtresinin bakımını düzenli olarak yapın. Çok kirlenmişse değiştirin (Şekil 58).

**YAĞ POMPASI (yağ akışı) 941CX** - ayarı imalatçı firma tarafından yapılmıştır. Yağ akışı ayarı gereksinimlere göre kullanıcı tarafından özel ayar vidası (Şekil 59) kullanılarak yapılabilir. Yağ akışı yalnız zincir hareket halindeyken olur.

**⚠ DİKKAT:** Hiçbir zaman atık yada eski yağ kullanmayın.

**ATEŞLEME ÜNİTESİ** - Fırça yada basınçlı hava kullanarak ateşleme ünitesinin soğutucu bölümlerini temizleyin (Şekil 60).

**MOTOR** - Silindir kanatçıklarını (Şekil 61) basınçlı hava ya da fırça kullanarak düzenli olarak temizleyin. Silindirdeki kirlilik motorun fazla ısınmasına neden olabilir.

**BUJİ** - (A) Sapından çeviriniz (Şekil 57) bujini hergün kontrol edin. Bujileri düzenli olarak temizleyin ve elektrod aralıklarını kontrol edin (Şekil 62). Champion RCJ-7Y veya başka markalardan eşit termik dereceye sahip bujiler kullanınız.

**ZİNCİR FRENİ** - Zincir freni düzgün çalışmıyorsa zincir kapağını çıkararak frenin parçalarını temizleyin. Zincir freninin yayı eskimiş ya da deforme olmuşsa yenisini takın (A, Şekil 63). Zincir emniyet düğmesini kontrol edin ve gerekirse değiştirin (B, Şekil 63).

**TESTERE** - Testereyi çevirin ve yağlama deliklerinin temiz olup olmadığına bakın (Şekil 64).

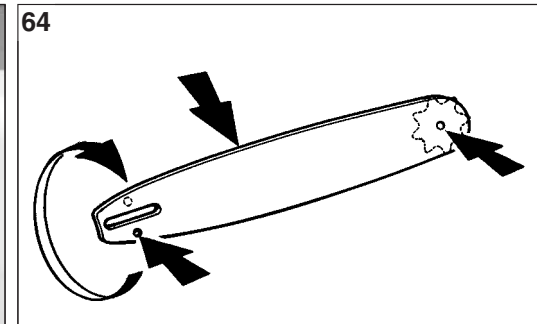
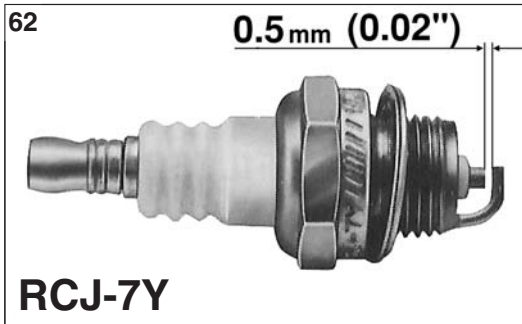
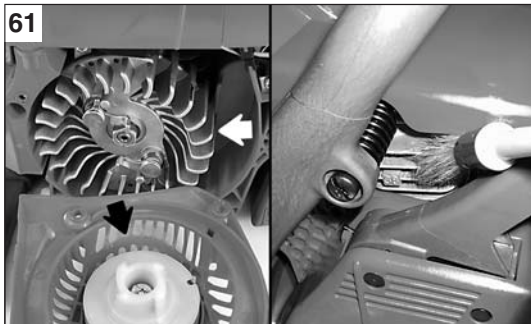

<p style="text-align: center;">Česky</p> <p style="text-align: center;"><b>ÚDRŽBA</b></p>	<p style="text-align: center;">Русский</p> <p style="text-align: center;"><b>ТЕХНИЧЕСКОЕ ОБСЛУЖИВАНИЕ</b></p>	<p style="text-align: center;">Polski</p> <p style="text-align: center;"><b>KONSERWACJA</b></p>
<p><b>VZDUCHOVÝ FILTR</b> - Otočte knoflíkem (A, obr. 57) a denně kontrolujte vzduchový filtr (B). Filtr umyjte v nehořlavé čisticí kapalině (např. v teplé saponátové vodě) a osušte ho.</p> <p><b>⚠ UPOZORNĚNÍ!</b> - Při opětovném nasazování filtru (B) ho dobře zatlačte do víka (C).</p> <p><b>FILTR KARBURÁTORU</b> - Pravidelně kontrolujte stav filtru karburátoru. Je-li příliš znečištěný, vyměňte ho (obr. 58).</p> <p><b>OLEJOVÉ ČERPADLO (automatické nastavitelné) 941CX</b> - Výkon byl nastaven již ve výrobě. Množství dodávaného oleje můžete dodatečně regulovat pomocí regulačního šroubu (obr. 59). Olej protéká pouze při pohybu řetězu.</p> <p><b>⚠ UPOZORNĚNÍ - Nikdy nepoužívejte vyjetý olej!</b></p> <p><b>STARTOVACÍ JEDNOTKA</b> - Chladicí otvory krytu startovací jednotky (obr. 60) udržujte volné a čisté pomocí štětce nebo stlačeného vzduchu.</p> <p><b>MOTOR</b> - Žebrování válce pravidelně čistěte štětcem nebo stlačeným vzduchem (obr. 61). Nahromaděním nečistot na válci může dojít k přehřátí, které je nebezpečné pro chod motoru.</p> <p><b>SVÍČKA</b> - Otočte knoflíkem (A, obr. 57) a denně kontrolujte svíčka. Doporučujeme pravidelné čištění svíčky a kontrolu vzdálenosti elektrod (obr. 62). Používejte svíčky Champion RCJ-7Y nebo jinou značku odpovídající tepelné hodnoty.</p> <p><b>BRZDA ŘETĚZU</b> - Pokud brzda správně nefunguje, sejměte kryt a pečlivě vyčistěte součásti brzdy. Jestliže je pás brzdy opotřebovaný, a/nebo deformovaný, vyměňte ho (A, obr. 63). Pravidelně kontrolujte, a je-li to nutné, vyměňte zachycovač řetězu (B, obr. 63).</p> <p><b>LIŠTA</b> - Otáčejte lištou a kontrolujte, zda v mazacích otvorech nejsou nečistoty (obr. 64).</p>	<p><b>ВОЗДУШНЫЙ ФИЛЬТР</b> – Поворачивая ручку (A, Рис.57) ежедневно проверяйте состояние воздушного фильтра (B). Промойте фильтр в чистом негорючем моющем средстве, (например в горячем мыльном растворе воды) и высушите его.</p> <p><b>⚠ ВНИМАНИЕ!</b> – При установке на место фильтра (B), правильно вставьте его в соответствующее гнездо в крышке (C).</p> <p><b>ТОПЛИВНЫЙ ФИЛЬТР</b> – Периодически проверяйте состояние топливного фильтра. Если он окажется слишком грязным, замените его (Рис.58).</p> <p><b>МАСЛЯНЫЙ НАСОС (автоматический регулируемый) 941CX</b> - Регулировка расхода выполнена на заводе изготовителе. Расход масла может быть по необходимости изменен оператором с помощью регулировочного винта (Рис. 59). Расход масла производится только, когда цепь движется.</p> <p><b>⚠ ВНИМАНИЕ</b> - Ни в коем случае нельзя использовать отработанное масло.</p> <p><b>СТАРТЕР</b> - Используйте кисточку или сжатый воздух для очистки охлаждающих отверстий стартера (Рис. 60).</p> <p><b>ДВИГАТЕЛЬ</b> - Периодически чистите ребра цилиндра кисточкой или сжатым воздухом (Рис. 61). Загрязнение цилиндра может привести к опасному перегреву двигателя.</p> <p><b>СВЕЧА ЗАЖИГАНИЯ</b> – Поворачивая ручку (A, Рис.57) ежедневно проверяйте состояние свечу зажигания. Рекомендуется регулярно чистить свечу зажигания и проверять зазор между электродами (Рис. 62). Используйте свечу Champion RCJ-7Y или другой марки с теми же температурными характеристиками.</p> <p><b>ТОРМОЗ ЦЕПИ</b> - Если тормоз цепи работает неправильно, снимите крышку цепи и прочистите части тормоза. Если лента тормоза изношена или деформирована, замените ее (A, Рис. 63). Проверьте и, если необходимо замените предохранительный стопор цепи (B, Рис.63).</p> <p><b>ШИНА</b> - Перевернув шину, проверьте, чтобы смазочные отверстия были свободны от загрязнений (Рис. 64).</p>	<p><b>FILTR POWIETRZA</b> - Codziennie odkręcić pokrętło (A, Rys. 57) i kontrolować filtr powietrza (B). Filtr wymyć w czystym niepalnym płynie z detergentem, np. w ciepłej wodzie z mydłem, i wysuszyć.</p> <p><b>⚠ UWAGA!</b> - Podczas montażu filtra z powrotem (B), wkład starannie zamocować w pokrywie (C).</p> <p><b>FILTR PALIWA</b> - Sprawdzać okresowo stan filtra paliwa. W przypadku nadmiaru brudu, wymienić na nowy (Ryz. 58).</p> <p><b>POMPA OLEJU (automatyczna z możliwością regulacji) 941CX</b> - Wydajność jest ustawiona fabrycznie. Przepływ oleju może zostać zmieniony przez operatora w zależności od potrzeb za pomocą specjalnej śruby regulującej (Rys. 59). Olej przepływa jedynie podczas ruchu łańcucha.</p> <p><b>⚠ UWAGA</b> - Zabrania się stosowania oleju regenerowanego!</p> <p><b>ZESTAW ROZRUSZNIKA</b> - Otwory chłodzące pokrywy rozrusznika powinny być drożne i czyste (Rys. 60), otwory oczyścić przy pomocy pędzelka lub sprężonego powietrza.</p> <p><b>SILNIK</b> - Czyścić okresowo żebra cylindra pędzlem lub sprężonym powietrzem (Rys. 61). Nagromadzenie się zanieczyszczeń na cylindrze może wywołać szkodliwe przegrzanie się silnika.</p> <p><b>ŚWIECA</b> - Codziennie odkręcić pokrętło (A, Rys. 57) i kontrolować świeca. Zaleca się okresowe czyszczenie świecy oraz kontrolę odległości elektrod (Rys. 62). Stosować świece Champion RCJ-7Y lub zamiennik innej marki.</p> <p><b>HAMULEC ŁAŃCUCHA</b> - W przypadku niewłaściwego działania hamulca łańcucha, zdjąć pokrywę i wyczyścić wewnętrzne elementy hamulca. Gdy taśma hamulca łańcucha jest zużyta lub zdeformowana, należy ją wymienić (A, Rys. 63). Sprawdzić i wymienić w razie potrzeby, blokadę bezpieczeństwa łańcucha (B, Rys. 63).</p> <p><b>PROWADNICA</b> - Obrócić prowadnicę, aby sprawdzić, czy otwory smarujące są wolne od zanieczyszczeń (Rys. 64).</p>

**P DADOS TECNICOS**  
**GR ΤΕΧΝΙΚΑ ΣΤΟΙΧΕΙΑ**



**TR TEKNİK ÖZELLİKLERİ**  
**CZ TECHNICKÉ ÚDAJE**

**RUS ТЕХНИЧЕСКИЕ ДАННЫЕ**  
**PL DANE TECHNICZNE**

<b>Cilindrada - Κυβισμος - Motor kapasitesi - Objem válce - Объем цилиндра - Pojemność silnika</b>	<b>35.2 cm<sup>3</sup> (937)</b>	<b>39 cm<sup>3</sup> (941C - 941CX)</b>
<b>Motor - Мотор - Motor - Двигатель - Silnik</b>	<b>EMAK</b>	
<b>Potência - Ισχυς - Güç - Výkon - Мощность - Moc</b>	1.65 kW	1.8 kW
<b>N° rot/min mínima - Αρ. στροφων το λεπτο - Minimum devir (rpm) - Minimální otáčky - Минимальное число оборотов - Obroty minimalne silnika</b>	* 2800÷3000 min <sup>-1</sup>	
<b>N° rot/min máxima - Αρ. μεγιστος στροφων - Maksimum devir (rpm) - Maximální otáčky - Максимальное число оборотов - Obroty maksymalne silnika</b>	* 11500÷12000 min <sup>-1</sup>	* 11700÷12200 min <sup>-1</sup>
<b>Bulbo primer - Βολβο primer - Primer Karbüratör - Nastřikovač paliva - Кнопка подсосывающего насоса - Pompka rozruchowa</b>	Não - Dχι - Yok - Ne - Het - Nie	Si - Nαι - Var - Ano - Да - Tak
<b>Arranque fácil (Easy-on) - Εύκολη εκκίνηση (Easy-on) - Kolay çalıştırma (Easy-on) - Zjednodušené spouštění (Easy-on) - Облегченный пуск (Easy-on) - Łatwe uruchomienie (Easy-on)</b>	Não - Dχι - Yok - Ne - Het - Nie (937 - 941C) Si - Nαι - Var - Ano - Да - Tak (941CX)	
<b>Parafuso tensor da corrente lateral - Πλευρική βίδα τάνυσης αλυσίδας - Yan zincir gergi vidası - Boční šroub napínáku řetězu - Винт бокового натяжителя - Śruba boczna napinająca łańcuch</b>	Não - Dχι - Yok - Ne - Het - Nie (937 - 941C) Si - Nαι - Var - Ano - Да - Tak (941CX)	
<b>N° de dentes do pinhão - Αρ. δοντιων βασης αλυσιδας - Zincir dişlisi diş sayısı - Počet zubů řetězky - Число зубцов в шестерне - Ilość zębów zębatki napędowej</b>	6 (937 - 941CX) 7 (941CX)	
<b>Peso sem barra e corrente - Βαρος χωρις λαμα και αλυσιδα - Testeresiz ve zincirsiz ağırlık - Hmotnost bez lišty a řetězu - Вес без шины и цепи - Ciężar bez prowadnicy i łańcucha</b>	4.1 kg	4.2 kg
<b>Sistema antivibratório - Συστημα αντικραδασμου - Amortisör - Antivibrační systém - Антивибрационные устройства - Układ antywibracyjny</b>	Si - Nαι - Var - Ano - Да - Tak	
<b>Freio corrente inercial - Αυτοματο φρενο αλυσιδας - İnertial zincir freni - Brzda řetězu - Инерционный тормоз цепи - Hamulec bezwładnościowy łańcucha</b>	Si - Nαι - Var - Ano - Да - Tak	



<b>P</b> DADOS TECNICOS <b>GR</b> ΤΕΧΝΙΚΑ ΣΤΟΙΧΕΙΑ	<b>TR</b> TEKNİK ÖZELLİKLERİ <b>CZ</b> TECHNICKÉ ÚDAJE	<b>RUS</b> ТЕХНИЧЕСКИЕ ДАННЫЕ <b>PL</b> DANE TECHNICZNE
---	---	--

<b>Cilindrada - Κυβισμός - Motor kapasitesi - Objem válce - Объем цилиндра - Pojemność silnika</b>	<b>35.2 cm<sup>3</sup> (937)</b>	<b>39 cm<sup>3</sup> (941C - 941CX)</b>
Comprimento de barra - Μήκος μπάρας - Kılavuz boyu - Délka lišty - Длина шины - Długość prowadnicy	14" - 35 cm – 16" - 41 cm	16" - 41 cm
Passo da corrente - Βήμα αλνοειδας - Bakla ebadı - Dělení řetězu - Шаг цепи - Podziałka łańcucha	3/8"x.050" SP	.325"x.050" Microlite
Comprimento do corte - Μήκος κοπής - Kesim uzunluğu - Řezná délka - Глубина пропила - Długość cięcia	320 mm – 380 mm	380 mm
Capacidade do reservatorio - Χωριτηκοτητα νεποζιτου καυσιμων - Yakıt deposunun hacmi - Objem palivové nádrže - Емкость бака - Pojemność zbiornika 	320 (0.32) cm <sup>3</sup> (l)	
Capacidade do reservatorio - Χωριτηκοτητα νεποζιτου καυσιμων - Yakıt deposunun hacmi - Objem palivové nádrže - Емкость бака - Pojemność zbiornika 	220 (0.22) cm <sup>3</sup> (l)	
PRESSÃO DO SOM - ΑΚΟΥΣΤΙΚΗ ΠΙΕΣΗ - BASINÇ - AKUSTICKÁ HLADINA HLUKU - АКУСТИЧЕСКОЕ ДАВЛЕНИЕ - Ciśnienie akustyczne <b>LpA av - EN 608 - ISO 7182</b>	98.5 dB(A) **	99.4 dB(A) **
NIVEL POTENCIA ACUSTICA GARANTIDO - Εγγυημενη σταθμη ακουστικης ισχυος - GARANTİ EDİLEN AKUSTİK GÜÇ DÜZEYİ - ZARUČENÁ HLADINA AKUSTICKÉHO VÝKONU - Гарантированный уровень акустической мощности - Moc akustyczna gwarantowana - <b>LwA - 2000/14/EC - EN ISO 3744 - ISO 9207</b>	111 dB(A)	112 dB(A)
NIVEL DE VIBRAÇÃO - ΕΠΙΠΕΔΟ ΚΡΑΔΑΣΜΟΥ - TITREŞİM - ÚROVEŇ VIBRACÍ - Уровень вибрации - Poziom wibracji <b>EN 608 - ISO 22867 - EN 12096</b>	** 5.52 (sx) / 5.0 (dx) m/s <sup>2</sup>	
Incerteza - Αβεβαιότητα - Belirsizlik- Nejistota - Погрешность - Niepewność <b>EN 12096</b>	** 0.8 (sx) / 0.8 (dx) m/s <sup>2</sup>	

\*

- P** - Rotações em vazio com barra e correia  
**GR** - Στροφές χωρίς με μπάρα και αλυσίδα  
**TR** - Çubuk ve zincir ile boşta devirler  
**CZ** - Otáčky naprázdno s lištou a řetězem  
**RUS** - Число оборотов на холостом ходу с шиной и цепью  
**PL** - Obroty na wolnym biegu z prowadnicą i łańcuchem

\*\*

- P** - Valores médios ponderados (1/3 mínimo, 1/3 plena carga, 1/3 velocidade máx. em vazio).  
**GR** - Μέσος ζυγισμένος τιμές (1/3 λάχιστο, 1/3 πλήρς φορτίο, 1/3 μέγ. ταχύτητα χωρίς φορτίο).  
**TR** - Orta ağırlıklı değerler (asgari 1/3, tam yük 1/3, boş andaki azami hız değeri 1/3).  
**CZ** - Průměrné statistické hodnoty (1/3 volnoběh, 1/3 na plný výkon v řezu, 1/3 max. rychlost bez zátěže).  
**RUS** - Оценочные средние величины (1/3 минимум, 1/3 полная нагрузка, 1/3 макс. скорость на холостом ходу).  
**PL** - Wartości średnie ważone (1/3 minimum, 1/3 pełne obciążenie, 1/3 obroty maks. bez obciążenia).

## CERTIFICADO DE GARANTIA

Este aparelho foi projectado e fabricado em conformidade com os critérios mais avançados da tecnologia actual. O fabricante garante os seus produtos por um período de vinte e quatro meses a partir da data de compra, desde que utilizados privadamente ou como Hobby. A garantia é limitada a seis meses em caso de utilização profissional e a três meses em caso de aluguer.

## Condições gerais de garantia

- 1) A garantia inicia a partir do momento de compra. O fabricante, mediante a rede de assistência técnica, substituirá gratuitamente os defeitos causados pela não conformidade do material, processo de fabrico e produção. A garantia não anula os direitos legais previstos pelo Código civil contra as consequências derivadas de defeitos ou vícios do aparelho.
- 2) O pessoal técnico intervirá o mais rápido possível compativelmente com as próprias exigências de organização.
- 3) **Para requerer a assistência durante o período de garantia, é preciso exibir ao pessoal autorizado o certificado de garantia abaixo ilustrado preenchido plenamente, carimbado pelo revendedor e a respectiva factura ou recibo, qual comprovante da data de compra.**
- 4) A garantia decai nos seguintes casos:
  - Falta evidente de manutenção;
  - Utilização imprópria do produto ou alterações do mesmo;
  - Utilização de lubrificantes ou combustíveis impróprios;
  - Utilização de sobresselentes ou acessórios não originais;
  - Intervenções efectuadas por pessoal não autorizado;
- 5) O fabricante exclui do período de garantia os materiais de consumo e os órgãos sujeitos ao desgaste normal derivado da utilização do aparelho.
- 6) A garantia exclui as intervenções de actualização e de melhorias do aparelho.
- 7) A garantia não inclui pôr em ponto o aparelho bem como as intervenções de manutenção eventualmente necessárias durante o período de garantia.
- 8) Eventuais danos derivados do transporte devem ser assinalados imediatamente ao transportador; a inobservância, acarreta no decaimento da garantia.
- 9) Para os motores de outras marcas (Briggs & Stratton, Tecumseh, Kawasaki, Honda, etc.) montados nos nossos aparelhos, vale a garantia conferida pelos respectivos fabricantes.
- 10) A garantia não inclui eventuais danos, directos ou indirectos causados a pessoas ou bens materiais derivados da inutilização da máquina por ruptura ou da suspensão obrigada da sua utilização.

## ΠΙΣΤΟΠΟΙΗΤΙΚΟ ΕΓΓΥΗΣΗΣ

Αυτό το μηχανήμα έχει σχεδιαστεί και κατασκευαστεί με τις πιο μοντέρνες τεχνικές παραγωγής. Ο Κατασκευαστής εγγυάται τα προϊόντα του για μια περίοδο είκοσιτεσσάρων μηνών από την ημερομηνία αγοράς για ιδιωτική χρήση/χόμπι. Η εγγύηση μειώνεται σε έξι μήνες σε περίπτωση επαγγελματικής χρήσης και σε τρεις μήνες σε περίπτωση ενοικίασης.

## Γενικοί όροι της εγγύησης

- 1) Η ισχύς της εγγύησης αρχίζει από την ημερομηνία αγοράς. Ο Κατασκευαστής μέσω του δικτύου πώλησης και τεχνικής εξυπηρέτησης αντικαθιστά δωρεάν τα ελαττωματικά εξαρτήματα που οφείλονται σε υλικό, επεξεργασία και παραγωγή. Η εγγύηση δεν στερεί στον αγοραστή τα νομικά δικαιώματα που προβλέπονται από τον αστικό κώδικα όσον αφορά τις επιπτώσεις των ατελειών ή των ελαττωμάτων που προκλήθηκαν από το αγορασμένο προϊόν.
- 2) Το τεχνικό προσωπικό θα επέμβει το συντομότερο δυνατό μέσα στα χρονικά όρια που επιτρέπουν οι οργανωτικές απαιτήσεις.
- 3) **Για τεχνική υποστήριξη κατά την περίοδο εγγύησης είναι απαραίτητο να επιδείξετε στο εξουσιοδοτημένο προσωπικό το παρακάτω πιστοποιητικό εγγύησης σφραγισμένο από το κατάστημα πώλησης, πλήρως συμπληρωμένο και που συνοδεύεται από τιμολόγιο αγοράς ή νόμιμη απόδειξη που να αποδεικνύει την ημερομηνία αγοράς.**
- 4) Η εγγύηση παύει να ισχύει σε περίπτωση:
  - Εμφανούς απουσίας συντήρησης,
  - Λανθασμένης χρήσης του προϊόντος ή επεμβάσεων,
  - Ακατάλληλων λιπαντικών ή καυσίμου,
  - Χρήσης μη γνήσιων ανταλλακτικών ή αξεσουάρ,
  - Επεμβάσεων που έγιναν από μη εξουσιοδοτημένο προσωπικό.
- 5) Ο Κατασκευαστής δεν καλύπτει με την εγγύηση τα αναλώσιμα υλικά και τα εξαρτήματα που υπόκεινται φυσιολογική φθορά κατά τη λειτουργία.
- 6) Η εγγύηση αποκλείει τις επεμβάσεις ενημέρωσης και βελτίωσης του προϊόντος.
- 7) Η εγγύηση δεν καλύπτει τη ρύθμιση και τις επεμβάσεις συντήρησης που μπορεί να λάβουν χώρα κατά την περίοδο εγγύησης.
- 8) Ενδεχόμενες ζημιές που προκλήθηκαν κατά τη μεταφορά πρέπει να αναφερθούν αμέσως στο μεταφορέα διαφορετικά παύει η ισχύς της εγγύησης.
- 9) Για τους κινητήρες άλλων κατασκευαστών (Briggs & Stratton, Tecumseh, Kawasaki, Honda, κλπ.) που είναι εγκατεστημένοι στα μηχανήματά μας, ισχύει η εγγύηση που χορηγείται από τον κατασκευαστή του κινητήρα.
- 10) Η εγγύηση δεν καλύπτει ενδεχόμενες ζημιές, άμεσες ή έμμεσες, που θα προκληθούν σε άτομα ή αντικείμενα από βλάβες του μηχανήματος ή παρατεταμένη εξαναγκασμένη διακοπή στη χρήση αυτού.

## GARANTİ SERTİFİKASI

Bu makine, en modern üretim/imalat teknikleri kullanılarak tasarlanıp gerçekleştirildi. Üretici/İmalatçı firma, özel/hobi amaçlı kullanımlar için, satınalma tarihinden sonra yirmidört aylık süreyle kendi ürünleri için garanti vermektedir. Garanti süresi, profesyonel kullanımlar durumunda altı ayla, kiralama durumunda ise üç ayla sınırlandırılmıştır.

## Garanti genel koşulları

- 1) Garanti, satınalma tarihinden itibaren geçerlilik kazanır. İmalatçı firma; malzeme, işçilik ve imalattan kaynaklanan kusurlu parçaları, satış ve teknik destek ağı yoluyla değiştirir. Garanti, satılan üründen kaynaklanan kusurlara ve kusurların sonuçlarına karşı satınalımı koruyan medeni kanundan kaynaklanan hakları ortadan kaldırmaz.
- 2) Teknik personel, organizasyonel koşulların verdiği sınırlar içerisinde olabildiğince en kısa sürede destek sağlayacaktır.
- 3) **Garantide yer alan desteği talep etmek için, yetkili kişiye satıcı tarafından damgalanmış sertifikayı ve de mali açıdan zorunlu satınalma faturasını ya da satınalma tarihini ispatlayan fişi göstermesi gereklidir.**
- 4) Garanti aşağıda yer alan durumlarda ortadan kalkar:
  - Bakım yapılmadığının açıkça anlaşılması,
  - Ürünün doğru olmayan ya da kurallara aykırı kullanımı,
  - Makineye uygun olmayan yağ ya da yakıtın kullanımı,
  - Orijinal olmayan yedek parça ya da aksesuarların kullanımı,
  - Yetkili olmayan kişiler tarafından makineye müdahalelerde bulunulması.
- 5) İmalatçı şirket; tüketim malzemelerini ve de makinenin normal işletimi sonucunda değişmesi gereken parçaları, garanti kapsamının dışında tutmaktadır.
- 6) Garanti, ürünün yenileştirme ve iyileştirme amacı ile yapılan eklentilerin hariçte bıraktırmaktadır.
- 7) Garanti, garanti süresi boyunca gerekli olabilecek ayarlama ve bakım işlemlerini kapsamamaktadır.
- 8) Taşıma esnasında meydana gelecek hasarlar, garanti kapsamındaki hakları taşımacıdan talep etmek için ivedilikle bildirilmelidir.
- 9) Makineye kurulmuş olan başka marka motorlar için (Briggs ve Stratton, Tecumseh, Kawasaki, Honda, ve diğerleri), garanti; o motor imalatçıları tarafından verilir.
- 10) Garanti, uzun süreli kullanımdan kaynaklanan zorlamalı süspansiyon ve makine arızalarının, doğrudan ya da dolaylı olarak, kişilere ve eşyalara verdiği hasarları kapsamaz.

MODELO - MONTELO

DATA - ΗΜΕΡΟΜΗΝΙΑ

MODEL

TARİH

SERIAL No  
ΔΙΑΔΟΧΙΚΟΣ  
ΑΡΙΘΜΟΣ

DISTRIBUIDOR - ΚΑΤΑΣΤΗΜΑ ΠΩΛΗΣΗΣ

SERİ No:

BAYİ

COMPRADOR - ΑΓΟΡΑΣΜΕΝΟ ΑΠΟ ΤΟΝ ΚΥΡΙΟ

SATIN ALAN BAY

Não enviar! Anexe apenas em caso de pedido de assistência técnica.  
Μην το στείλετε! Επισυνάπτεται μόνο σε περίπτωση αίτησης τεχνικής εγγύησης.

Göndermek için değildir! Sadece teknik garanti için tüm nihai talepleri yollayınız.

## ZÁRUKA A SERVIS

## ГАРАНТИЙНЫЙ ТАЛОН

## KARTA GWARANCYJNA

Záruční podmínky platí tak, jak jsou popsány v záručním listě prodejce. Servis v České republice a na Slovensku provádí firma MOUNTFIELD ve svých prodejnách, specializovaných servisních střediscích a přes své dealery.

Данное изделие разработано и произведено в соответствии с самыми современными технологиями. Фирма изготовитель дает гарантию на него на срок двадцать четыре (24) месяца со дня приобретения в случае его использования в личных целях/ в качестве хобби. Гарантия ограничивается шестью (6) месяцами в случае его профессиональной эксплуатации и тремя (3) месяцами в случае сдачи его напрокат.

Niniejsze urządzenie zostało zaprojektowane i wykonane przy wykorzystaniu najnowocześniejszych technik produkcyjnych. Producent udziela gwarancji na swoje wyroby na okres dwudziestu czterech (24) miesięcy od daty zakupu do celów prywatnych/hobbystycznych. Gwarancja zostaje ograniczona do sześciu (6) miesięcy w przypadku użycia do pracy zawodowej oraz (3) miesięcy w przypadku wypożyczenia.

**Общие гарантийные условия**

- 1) Гарантийный срок устанавливается, начиная с момента приобретения данного изделия. Компания через свою торговую сеть и сеть центров технической поддержки обеспечивает бесплатную замену деталей, имеющие дефекты исходных материалов, изготовления или сборки. Договор гарантии не влияет на права покупателя, обеспечиваемые законодательством в отношении последствий дефектов или брака проданного изделия.
- 2) Технический персонал фирмы выполнит гарантийные работы максимально быстро в пределах времени, определяемых организационными требованиями.
- 3) **Для получения гарантийного обслуживания необходимо предъявить уполномоченным представителям полностью заполненный нижеприведенный гарантийный талон с печатью дилера, а также чек, подтверждающий дату покупки.**
- 4) Изделие не подлежит гарантийному обслуживанию:
  - при очевидном отсутствии обслуживания изделия;
  - в случае нарушения условий эксплуатации изделия или нарушения конструкции;
  - использования ненадлежащего топлива или смазки;
  - использования запчастей или принадлежностей, не являющихся фирменными;
  - если ремонт изделия производился самостоятельно или неавторизованной мастерской.
- 5) Фирма-изготовитель не предоставляет гарантии на быстроизнашивающиеся узлы и расходные материалы.
- 6) Гарантия не включает в себя операции по апгрейдингу или улучшению изделия.
- 7) Гарантия не включает в себя операции по запуску и техобслуживанию, произведенные в период гарантийного срока.
- 8) Претензии по повреждениям, причиненным при транспортировке, должны немедленно предъявляться транспортировщику, в противном случае условия гарантии будут считаться нарушенными.
- 9) Для двигателей других марок (Briggs & Stratton, Tecumseh, Kawasaki и т.д.), установленных на наших изделиях, сохраняется гарантия их производителей.
- 10) Гарантия не покрывает прямой или косвенный ущерб, могущий быть причиненным людям или их собственности, вследствие неисправности изделия или его вынужденного простоя.

**Ogólne warunki gwarancji**

- 1) Gwarancja obowiązuje począwszy od dnia zakupu. Producent, poprzez sieć sprzedaży i obsługi technicznej, wymienia bezpłatnie części z wadami materiałowymi, wadami powstałymi w toku obróbki oraz wadami produkcyjnymi. Gwarancja nie znosi prawa nabywcy przewidzianego w kodeksie cywilnym i dotyczącego roszczeń w wyniku wad i uszkodzeń spowodowanych przez sprzedany przedmiot.
- 2) Personel techniczny przystąpi do naprawy w czasie, na który pozwolą wymagania organizacyjne, zawsze najszybciej jak to możliwe.
- 3) **Aby skorzystać z naprawy gwarancyjnej, konieczne jest przedstawienie autoryzowanemu pracownikom obsługi poniższej karty gwarancyjnej, ostatekowanej przez sprzedawcę, wypełnionej we wszystkich swoich częściach oraz faktury zakupu lub paragonu lub też innego wymaganego prawnie dokumentu sprzedaży z odnotowaną datą zakupu.**
- 4) Utrata gwarancji następuje w przypadku:
  - Widocznego braku konserwacji.
  - Nieprawidłowego użytkowania wyrobu lub jego przeróbek.
  - Stosowania niewłaściwych smarów lub paliwa.
  - Stosowania nieoryginalnych części zamiennych lub akcesoriów.
  - Wykonywania napraw przez osoby nieupoważnione.
- 5) Producent nie obejmuje gwarancją części podlegających normalnemu zużyciu podczas pracy urządzenia.
- 6) Gwarancja nie obejmuje prac mających na celu unowocześnienie i ulepszenie produktu.
- 7) Gwarancja nie obejmuje ustawienia ani czynności konserwacyjnych które będą konieczne w okresie gwarancji.
- 8) Ewentualne uszkodzenia powstałe podczas transportu powinny zostać natychmiastowo zgłoszone przewoźnikowi pod groźbą utraty gwarancji.
- 9) Dla silników innych marek (Briggs & Stratton, Tecumseh, Kawasaki, Honda, itp.) montowanych w naszych urządzeniach obowiązuje gwarancja udzielona przez producenta silnika.
- 10) Gwarancja nie obejmuje ewentualnych szkód, bezpośrednio lub pośrednio wyrządzonych osobom lub rzeczom z powodu usterek w urządzeniu lub wynikłych z wymuszonego przedłużonego przestoju w pracy urządzenia.

МОДЕЛЬ - MODEL

DATA - DÁTUM

СЕРИЙНЫЙ НОМЕР  
NR. FABRYCZNY

ПРОДАВЕЦ - SPRZEDAWCA

ПОКУПАТЕЛЬ - KUPUJĄCY

Не присылать отдельно! Приложить к заявке на оказание гарантийной технической помощи.  
Nie wysyłać! Dołączyć tylko do żądanej ewentualnie gwarancji technicznej.

- P** **ATENÇÃO!** - Este manual deve acompanhar a máquina durante toda a sua vida útil.
- GR** **ΠΡΟΣΟΧΗ!** - Το παρόν εγχειρίδιο πρέπει να συνοδεύει το μηχάνημα καθ'όλη τη διάρκεια ζωής του.
- TR** **DİKKAT!** – Bu kılavuz, daima makinanın yanında bulundurulmalıdır.
- CZ** **UPOZORNĚNÍ!** – Tento návod byste měli používat po celou dobu životnosti přístroje.
- RUS** **ВНИМАНИЕ!** – Настоящая инструкция должна сопровождать изделие во время всего срока его службы.
- PL** **UWAGA!** - Niniejsza instrukcja powinna towarzyszyć urządzeniu przez cały okres jego eksploatacji.

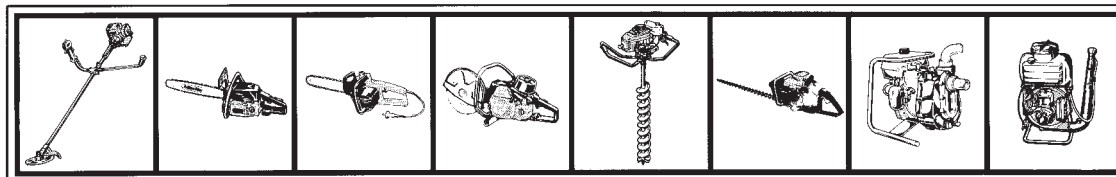

EMAK s.p.a. - Member of the YAMA group  
42011 BAGNOLO IN PIANO (REGGIO EMILIA) ITALY  
TEL. 0522956611 - TELEFAX 0522951555  
EMAIL [service@emak.it](mailto:service@emak.it) INTERNET <http://www.emak.it>

